

GLEE 45 LITE

GLEE 45 PRIME

ISTRUZIONI D'USO PER L'UTENTE

*LEGGERE ATTENTAMENTE E CONSERVARE CON CURA
ASSIEME AL MOBILE*

INSTRUCTIONS

POURL'UTILISATEUR

*LIRE AVEC ATTENTION CE MANUEL ET LE
CONSERVERPRÈS DU MEUBLE AVEC SOIN*

USER INSTRUCTIONS

READ CAREFULLY AND KEEP WITH THE CABINET

BETRIEBSANLEITUNGFÜR

BETREIBER

*SORGFÄLTIG LESEN UND MIT DEM MÖBEL
AUFBEWAHREN*

INSTRUCCIONES DE USO PARA EL USUARIO

*LEER ATENTAMENTE Y CONSERVARCON ESMERO
JUNTO AL MUEBLE*

INSTRUÇÕES PARA O USO

*LER COM ATENÇÃO E GUARDAR COM CUIDADO JUNTO
AO MÓVEL*

Il presente manuale è stato realizzato in modo semplice e razionale affinché leggendolo conosciate a fondo il vostro mobile.

Si raccomanda di leggere attentamente il contenuto e di conservarlo unitamente al mobile. Il costruttore declina ogni responsabilità per danni causati a persone o cose dovuti alla mancata osservanza delle avvertenze contenute in questo manuale.

Qualsiasi persona utilizzi questo mobile dovrà leggere il presente manuale d'uso.

INDICE

1 - DESCRIZIONE GENERALE	PAG. 5
2 - SPECIFICHE TECNICHE	PAG. 6
3 - NOTE E AVVERTENZE	PAG. 7
4 - IDENTIFICAZIONE APPARECCHIATURA	PAG. 7
5 - SICUREZZA	PAG. 8
5.1 - AVVERTENZA PER GLI APPARECCHI CHE UTILIZZANO GAS R290	PAG. 8
5.2 - UTILIZZO	PAG. 8
5.3 - INDICAZIONI DI SICUREZZA	PAG. 9
6 - SMALTIMENTO MATERIALI ESAUSTI	PAG. 10
7 - INSTALLAZIONE	PAG. 10
7.1 - STOCCAGGIO E DISIMBALLO	PAG. 10
7.2 - SCELTA DEL LUOGO DI POSIZIONAMENTO	PAG. 11
7.3 - POSIZIONAMENTO	PAG. 11
7.4 - CARICAMENTO	PAG. 12
7.5 - CARICO MAX SU RIPIANI	PAG. 12
7.6 - ULTERIORI INFORMAZIONI	PAG. 13
7.7 - APERTURA PORTA	PAG. 13
7.8 - MESSA IN SERVIZIO	PAG. 14
8 - SPEGNIMENTO PROLUNGATO	PAG. 14
9 - MANUTENZIONE	PAG. 15
10 - PULIZIA	PAG. 15
10.1 - PULIZIA ESTERNA	PAG. 15
10.2 - PULIZIA INTERNA	PAG. 16
11 - REGOLAZIONE TEMPERATURA E COMANDI	PAG. 16
12 - INCONVENIENTI E SOLUZIONI	PAG. 17
13 - SCHEMA ELETTRICO GLEE 45 LITE	PAG. 18
14 - SCHEMA ELETTRICO GLEE 45 PRIME	PAG. 19

SIMBOLOGIA DEL MANUALE

Nel manuale sono utilizzati alcuni simboli per richiamare l'attenzione del lettore e mettere in evidenza alcuni aspetti particolarmente importanti della trattazione.

Qui di seguito il significato dei diversi simboli utilizzati.



ATTENZIONE! - Informazioni riguardanti la sicurezza dell'addetto al rifornimento e l'integrità della macchina e dei prodotti.



ATTENZIONE! - Descrizioni inerenti il manuale in oggetto.



PERICOLO! - Parti elettriche in tensione



PERICOLO! - Pericolo di infiammabilità.



ATTENZIONE! - Operazioni di esclusiva competenza di personale specializzato nella manutenzione straordinaria e nelle riparazioni.



ATTENZIONE! - Impiego di carrelli elevatori, transpallets, aventi caratteristiche adeguate, condotti da personale qualificato.

1. DESCRIZIONE GENERALE

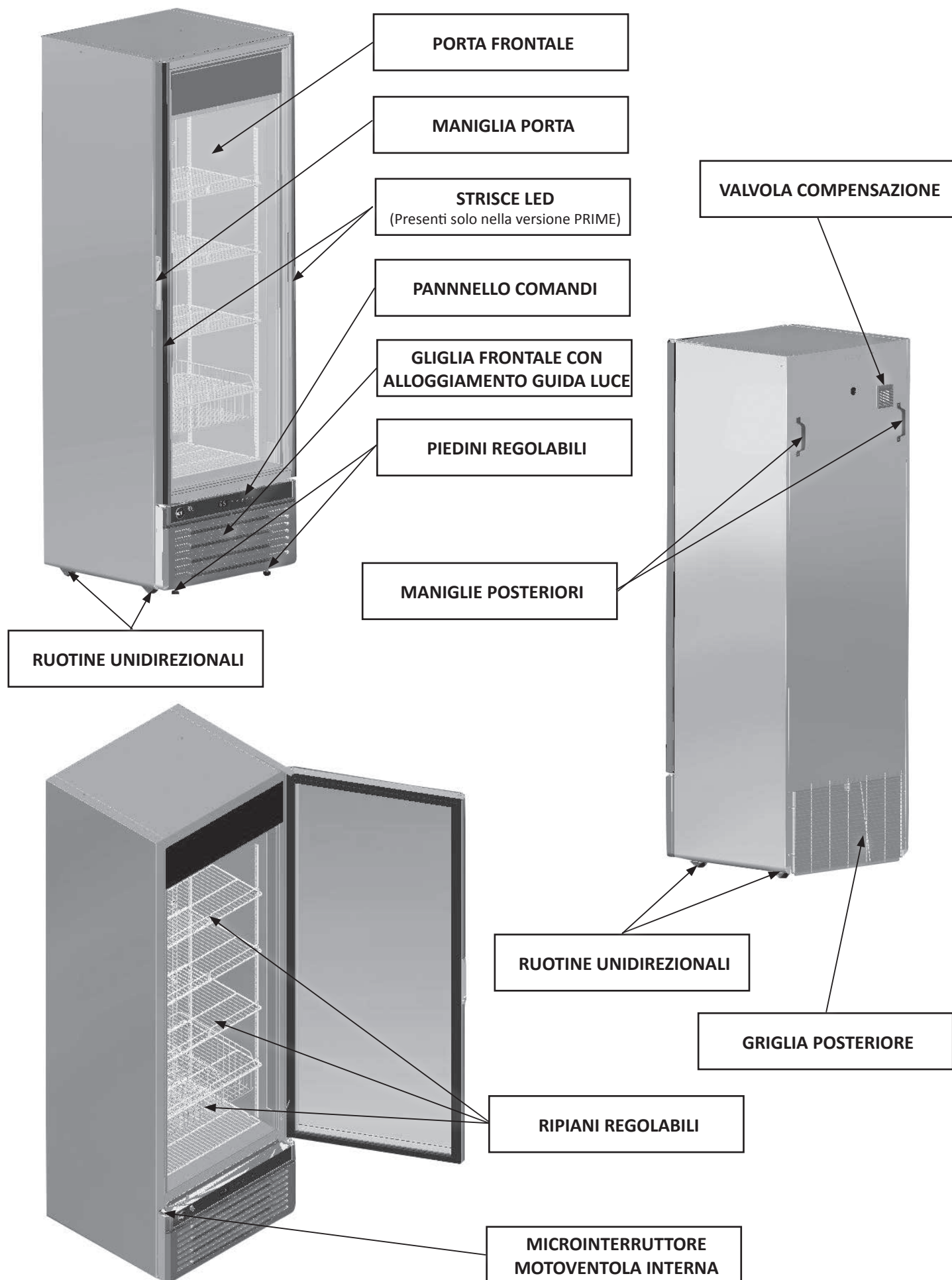

2. SPECIFICHE TECNICHE

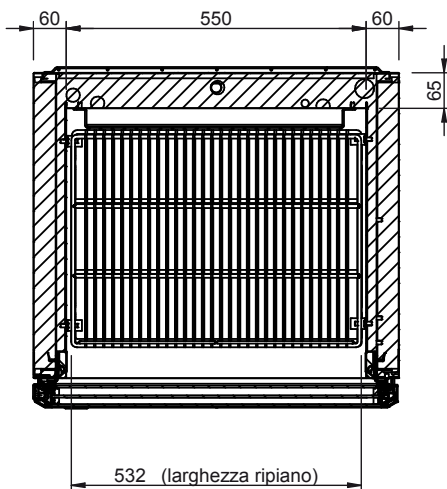
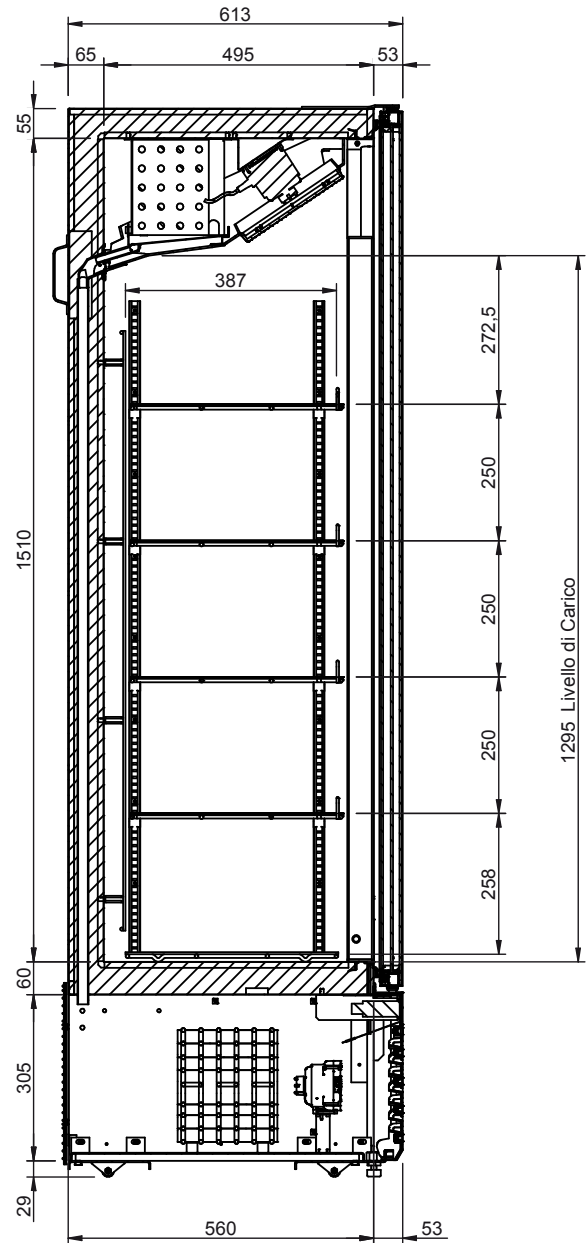
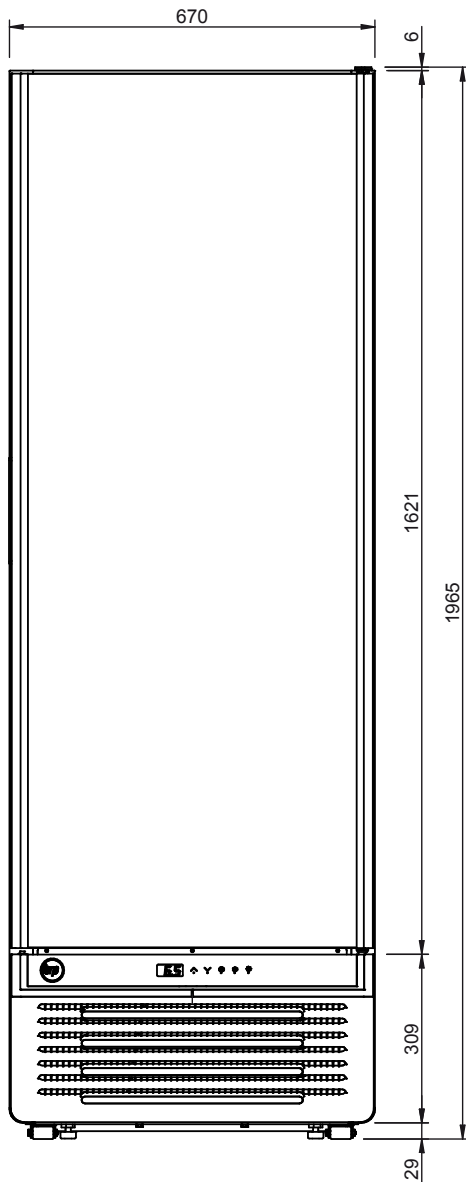

Dimensioni esterne (lunghezza x profondità x Altezza) (mm)	670 x 613 x 1965
Volume Lordo (litri)	410
Volume Netto (litri)	258
Refrigerazione	Ventilata
Sbrinamento	Automatico
Classe climatica	7
Classificazione di temperatura	L1 (-15°C / -18°C)
Refrigerante	R290
Alimentazione elettrica (V / Hz)	230 / 50
Peso lordo (Kg)	133,5
Peso netto (Kg)	126

3. NOTE E AVVERTENZE



Il contenuto di questo manuale è di natura tecnica e di proprietà di EPTA s.p.a. è vietato riprodurre, divulgare o modificare interamente o parzialmente il suo contenuto senza autorizzazione scritta. La società proprietaria tutela i propri diritti a norma di legge.

La società non si assume alcuna responsabilità per eventuali danni a persone, animali o al prodotto conservato in caso di:

- Uso improprio dell'apparecchio o uso da parte di personale non idoneo o autorizzato.
- Non rispetto delle norme vigenti
- Installazione non corretta e/o difetti di alimentazione
- Inosservanza del presente manuale
- Inosservanza del programma manutenzione
- Modifiche non autorizzate
- Installazione nell'apparecchiatura di pezzi di ricambio non originali
- Installazione e utilizzo dell'apparecchiatura per scopi diversi da quelli che ne hanno caratterizzato la progettazione e la vendita
- Manomissione o danneggiamento del cavo di alimentazione

La responsabilità dell'applicazione delle prescrizioni di sicurezza riportate nel seguito è a carico del personale tecnico responsabile delle attività previste sull'apparecchiatura, il quale deve accertarsi che il personale autorizzato:

- Sia qualificato a svolgere l'attività richiesta
- Conosca e osservi scrupolosamente le prescrizioni contenute in questo documento
- Conosca ed applichi le norme di sicurezza di carattere generale applicabili alla apparecchiatura



La manomissione o sostituzione non autorizzata di una o più parti dell'apparecchiatura, l'adozione di accessori che modificano l'uso dello stesso e l'impiego di materiali di ricambio diversi da quelli consigliati, possono divenire causa di rischi di infortunio.



Qualsiasi intervento effettuato sull'apparecchiatura richiede assolutamente il distacco della presa di corrente e comunque nessuna protezione (gigliole, carter) va rimossa da parte di personale non qualificato; evitare assolutamente di far funzionare il congelatore con tali protezioni rimosse.

4. IDENTIFICAZIONE APPARECCHIATURA

- Localizzate la targhetta apposta alla macchina per rilevare i dati tecnici.
- Verificare il modello della macchina e la tensione di alimentazione prima di compiere qualsiasi operazione.
- Se rilevate delle discordanze contattate subito il costruttore o l'azienda che ha effettuato la fornitura.

1. Costruttore
2. Modello
3. Codice
4. Marcatura di conformità
5. Tensione di alimentazione (V)
6. Frequenza di alimentazione (Hz)
7. Potenza elettrica assorbita (W)
8. Potenza max. lampada (W)
9. Classe climatica
10. Tipo e quantità del refrigerante.

XXXXXX	Epta ①	MOD. GLEE 45 ②	③ CE		
		⑤ XXX V ⑥ XX Hz	CLASSE CLIMATICA (EN 60335-2-89) X CLIMATIC CLASS (EN 60335-2-89) (30°C-55% R.H.)		
dis.	POTENZA NOMINALE RATED POWER	⑦ XXX W	POTENZA IN SBRINAMENTO DEFROSTING POWER	-	
	CORRENTE NOMINALE RATED CURRENT	XX A	CORRENTE IN SBRINAMENTO DEFROSTING CURRENT	-	
XXXXXX	ESPANDENTE FOAMING AGENT	HC - CYCLOPENTANE	⑧ XX W	ΛΛΛ XX W	
	TIPO REFRIGERANTE REFRIGERANT TYPE	XXXa	QUANTITÀ REFRIGERANTE REFRIGERANT AMOUNT	XXX Kg	
cod.	TIPO REFRIGERANTE REFRIGERANT TYPE	-	⑩	QUANTITÀ REFRIGERANTE REFRIGERANT AMOUNT	-
	CONTIENE GAS FLUORURATI AD EFFETTO SERRA DISCIPLINATI DAL PROTOCOLLO DI KYOTO; SISTEMA ERMETICAMENTE SIGILLATO CONTAINS FLUORINATED GREENHOUSE GASES COVERED BY THE KYOTO PROTOCOL; SYSTEM HERMETICALLY SEALED				
cod.	CLASSE CLIMATICA (EN23953) CLIMATIC CLASS (EN23953)	⑨ X/XX (XX°C-XX%R.H.)	CODICE PRODOTTO PRODUCT CODE	----- ③	
	MATRICOLA SERIAL NUMBER		MATRICOLA DI PROPRIETÀ PROPERTY NUMBER		
	VOLUME LORDO GROSS VOLUME	XXX L		X	



È assolutamente vietato rimuovere, manomettere la targa e modificarne o alterarne i dati in essa contenuti.

5. SICUREZZA

5.1 AVVERTENZA PER GLI APPARECCHI CHE UTILIZZANO REFRIGERANTE R290 (PROPANO)



Il refrigerante R290 è un gas naturale senza effetti sull'ambiente, ma infiammabile. È quindi indispensabile accertarsi che tutti i tubi del circuito refrigerante non siano danneggiati, prima di collegare l'apparecchio alla rete di alimentazione.

Ogni 8 gr. di refrigerante, il locale d'installazione deve disporre di un volume minimo di 1 m³. La quantità di refrigerante dell'apparecchio è indicata sulla targa dati tecnici dell'apparecchio.

Fare attenzione a non danneggiare le tubazioni del circuito refrigerante durante il posizionamento, l'installazione e la pulizia.

Evitare fuochi o scintille all'interno dell'apparecchio.



IN CASO DI DANNI:

- Tenere lontano l'apparecchio fiamme o fonti di accensione.
- Ventilare bene l'ambiente per alcuni minuti.
- Spegnerne l'apparecchio, estrarre la spina di alimentazione.
- Informare il servizio assistenza clienti
- Quanto più refrigerante contiene l'apparecchio, tanto più grande deve essere l'ambiente nel quale si trova l'apparecchio.
- In ambienti troppo piccoli, in caso di fuga si può formare una miscela infiammabile d'aria e gas.



ATTENZIONE! Non danneggiare il circuito refrigerante.

ATTENZIONE! Non danneggiare le pareti interne o esterne dell'apparecchio: il circuito del fluido refrigerante potrebbe danneggiarsi. In caso di pareti danneggiate non avviare l'apparecchio e rivolgersi ad un centro assistenza



ATTENZIONE!

La manutenzione deve essere eseguita da personale tecnico addestrato ed abilitato per interventi su refrigeranti infiammabili.

5.2 UTILIZZO

L'APPARECCHIO DEVE ESSERE ESCLUSIVAMENTE USATO PER LA VENDITA DI PRODOTTI CONGELATI.

Il produttore non risponde dei danni provocati a persone, cose o all'apparecchio stesso dovuti all'esposizione di prodotti diversi da quanto sopra specificato.



ATTENZIONE! Non utilizzare apparecchi elettrici all'interno degli scomparti dell'apparecchio per la conservazione dei cibi congelati se questi non sono del tipo raccomandato dal costruttore.

ATTENZIONE! Non usare dispositivi meccanici o altri mezzi per accelerare il processo di sbrinamento diversi da quelli raccomandati dal costruttore.

ATTENZIONE! Mantenere libere da ostruzioni le aperture di ventilazione nell'involucro dell'apparecchio o nella struttura da incasso.

ATTENZIONE! Non conservare sostanze esplosive, quali contenitori sotto pressione con propellente infiammabile, in questo apparecchio, dell'apparecchio o nella struttura da incasso.

5.3 INDICAZIONI DI SICUREZZA

-   **Leggete attentamente il manuale e rispettate i contenuti prima di installare ed utilizzare l'apparecchio.**
-  Conservate sempre il libretto d'istruzione e in caso di vendita dell'apparecchio consegnatelo al nuovo proprietario.
-   Questo apparecchio è molto pericoloso se lasciato esposto alla pioggia, ai temporali ed alle intemperie con il cavo di alimentazione inserito alla presa di corrente.
-  I bambini devono essere sorvegliati per assicurarsi che non giochino con l'apparecchio.
-  L' apparecchio non e' destinato ad essere utilizzato da persone (bambini compresi) le cui capacita' fisiche, sensoriali o mentali siano ridotte, oppure con mancanza di esperienza o di conoscenza a meno che esse non abbiano potuto beneficiare, attraverso l'intermediazione di una persona responsabile della loro sicurezza, di una sorveglianza o di istruzioni riguardanti l'apparecchio. i bambini devono essere sorvegliati in modo che non giochino con l'apparecchio.
-  Non toccate né manovrate mai l'apparecchio a piedi nudi o con le mani e i piedi bagnati.
-  Gli elementi dell'imballo quali sacchetti di plastica, polistirolo, fascette plastiche, non devono essere lasciati alla portata dei bambini in quanto potenziali fonti di pericolo.
-  Non permettete che i bambini giochino con l'apparecchio es. sedendosi nei cestelli o dondolandosi o aggrappandosi ai coperchio, il conservatore potrebbe ribaltarsi, oppure potrebbero cadere eventuali oggetti posti sulla sua sommità.
-  Dopo aver installato l'apparecchio assicuratevi che non poggi sul cavo d'alimentazione.
-  Per staccare l'apparecchio dalla rete di alimentazione estraete la spina.
Non tirate il cavo di alimentazione di quest'ultima.
-  Con circuito refrigerante danneggiato è necessario assolutamente spegnere le luci.
-  Non conservare sostanze esplosive, quali contenitori sotto pressione con propellente infiammabile, in questo apparecchio.
-  Non collegare l'apparecchio se è danneggiato.
In caso di dubbi, contattare il servizio di assistenza o il rivenditore.
-  Se il cavo di alimentazione è danneggiato, non utilizzare l'apparecchio e tentarne la riparazione: esso deve essere sostituito dal costruttore o dal suo servizio assistenza.
-  Parti elettriche possono essere sostituite solo da personale qualificato.

6. SMARTIMENTO MATERIALI ESAUSTI

AVVERTENZE PER IL CORRETTO SMALTIMENTO DEL PRODOTTO AI SENSI DELLA DIRETTIVA EUROPEA 2002/96/EC

Alla fine della sua vita utile il prodotto non deve essere smaltito insieme ai rifiuti urbani.

Può essere consegnato presso gli appositi centri di raccolta differenziata predisposti dalle amministrazioni comunali, oppure presso i rivenditori che forniscono questo servizio.

Smaltire separatamente un elettrodomestico consente di evitare possibili conseguenze negative per l'ambiente e per la salute derivanti da un suo smaltimento inadeguato e permette di recuperare i materiali di cui è composto al fine di ottenere un importante risparmio di energia e di risorse. Per rimarcare l'obbligo di smaltire separatamente gli elettrodomestici, sul prodotto è riportato il marchio del contenitore di spazzatura mobile barrato.



Il simbolo sul prodotto o sulla confezione indica che il prodotto non deve essere considerato come un normale rifiuto domestico, ma deve essere portato nel punto di raccolta appropriato per il riciclaggio di apparecchiature elettriche ed elettroniche.

Provvedendo a smaltire questo prodotto in modo appropriato, si contribuisce a evitare potenziali conseguenze negative, che potrebbero derivare da uno smaltimento inadeguato del prodotto.

Per informazioni più dettagliate sul riciclaggio di questo prodotto, contattare l'ufficio comunale, il servizio locale di smaltimento rifiuti o il negozio in cui è stato acquistato il prodotto.



L'apparecchio contiene olio, gas refrigerante infiammabile, parti in plastica, parti metalliche e vetro.

ATTENZIONE! L'isolamento poliuretano utilizza come espandente CICLOPENTANO, una sostanza senza effetti sull'ambiente, ma infiammabile.

Per garantire la massima cura per gli aspetti ambientali all'atto della demolizione si raccomanda di non abbandonare mai l'apparecchio nell'ambiente.

Non gettate l'imballo dell'apparecchio nella spazzatura bensì selezionate i vari materiali quali: polistirolo, cartone, sacchi di plastica.

La demolizione dell'apparecchio ed il recupero dei materiali componenti deve avvenire nel rispetto delle locali normative vigenti in materia.

7. INSTALLAZIONE

7.1 STOCCAGGIO E DISIMBALLO

L'unità viene spedita ancorata su base in legno e protetta da montanti angolari e da involucro in nylon.

Tenere gli imballaggi lontano dai bambini.

Per ogni movimentazione successiva della vetrina è consigliato l'utilizzo della pedana in legno.

Togliere con cura l'imballo, facendo attenzione a non danneggiare i vari componenti e a non gettare quelli che vi serviranno per il montaggio.



La movimentazione va effettuata esclusivamente mediante carrello elevatore di potenza adeguata al peso dell'apparecchio; durante tale operazione l'apparecchio deve essere posizionato sul pallet fornito in dotazione. È da evitare in maniera assoluta il posizionamento dell'apparecchio orizzontalmente, o su un fianco o capovolto. Il frigorifero deve rimanere verticale.

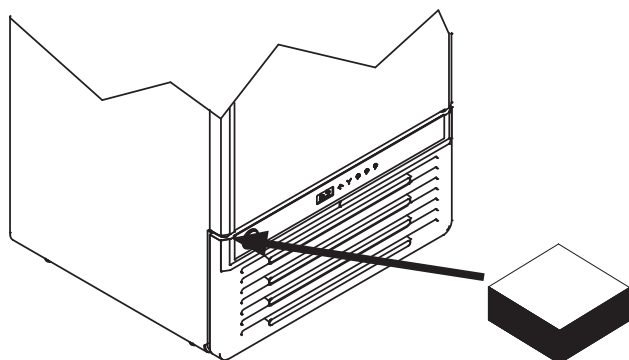

Dopo l'installazione, rimuovere il tassello di legno sotto la porta montato per evitare cedimenti del telaio durante i trasporti.

Reinserirlo ogni qualvolta l'apparecchio viene trasportato.

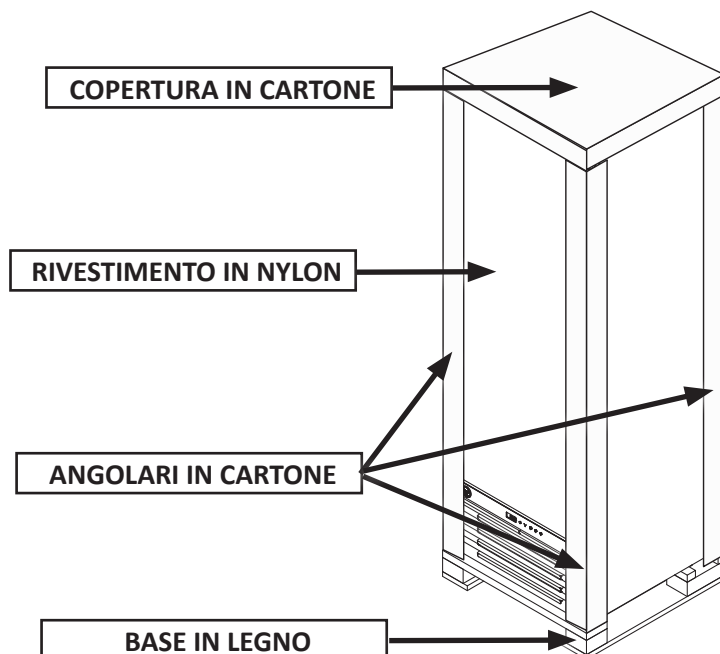

7.2 SCELTA DEL LUOGO DI POSIZIONAMENTO

Per garantire un esercizio senza guasti del banco refrigerato, osservare assolutamente i seguenti punti:

- Non posizionare il banco refrigerato all'aperto.
- Non posizionare il banco refrigerato in prossimità di sorgenti termiche ad es. termosifoni.
- Evitare irradiazione solari dirette (ad es. attraverso finestre).
- Non esporre il banco refrigerato alle correnti d'aria di ventilatori o di porte aperte.
- Fare attenzione all'aria di scarico degli impianti di condizionamento/ventilazione.
- Non chiudere la zona inferiore del banco refrigerato con oggetti, ad es. scatole di cartone.
- È indispensabile che il gruppo condensatore sia in condizione di libero scambio d'aria; pertanto le griglie di aerazione non devono essere ostruite da scatole o altro e la distanza dal muro deve essere almeno di **10 cm**.

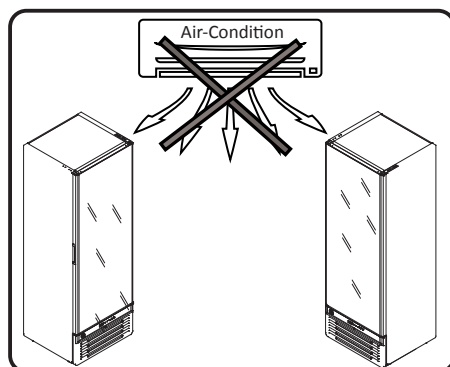
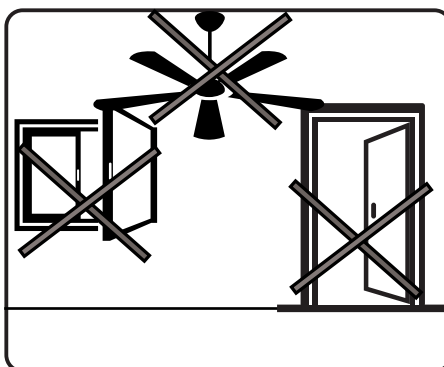
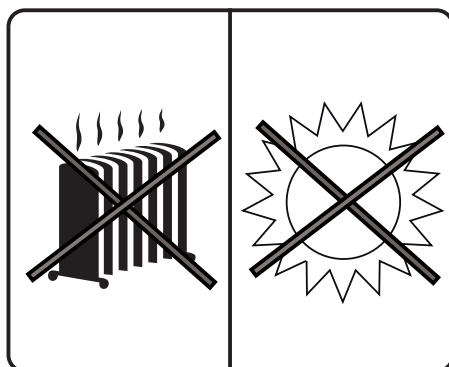
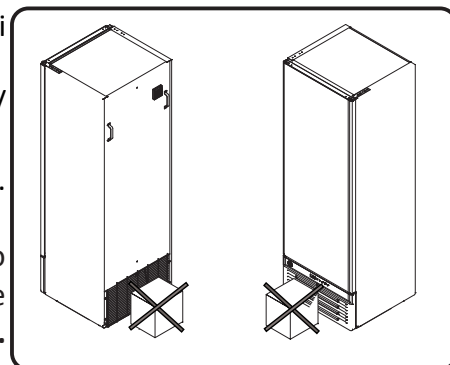

7.3 POSIZIONAMENTO



L'apparecchio è dotato 4 ruotine unidirezionali e 2 pieni regolabili, per fermare e posizionare l'apparecchio avvitare o svitare i piedini più bassi di 10 mm rispetto le ruote.

È assolutamente necessario dopo il posizionamento stabilizzare l'apparecchio al pavimento, assicurandosi che sia perfettamente in piano.

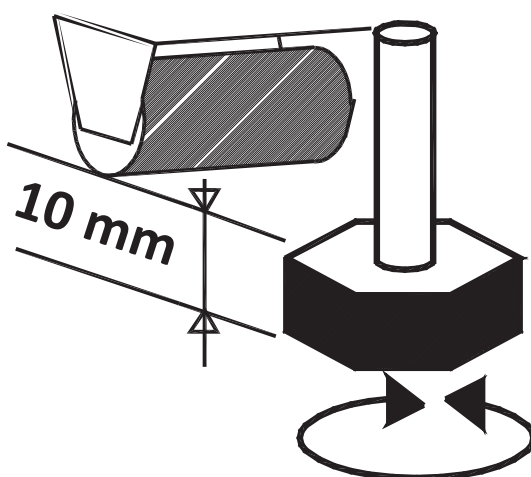

Fermare il frigo abbassando i piedini regolabili.

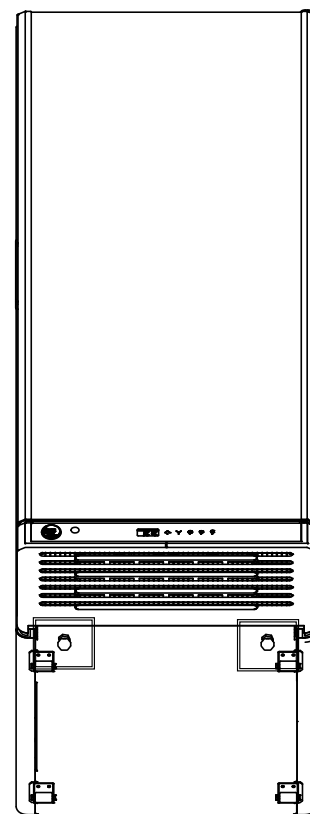

7.4 CARICAMENTO



È fondamentale non superare i limiti di carico indicati al fine di non alterare la circolazione corretta di aria ed evitare così una temperatura del prodotto più elevata.



EVITARE:

- Che il prodotto ivi collocato ostruisca completamente lo spazio predisposto.
- Di lasciare ripiani vuoti, per non creare turbolenze dannose al flusso regolare di aria refrigerata e per non consumare inutilmente energia.

Per una corretta circolazione dell'aria è necessario lasciare uno spazio libero di 4 cm tra il prodotto di ogni ripiano.

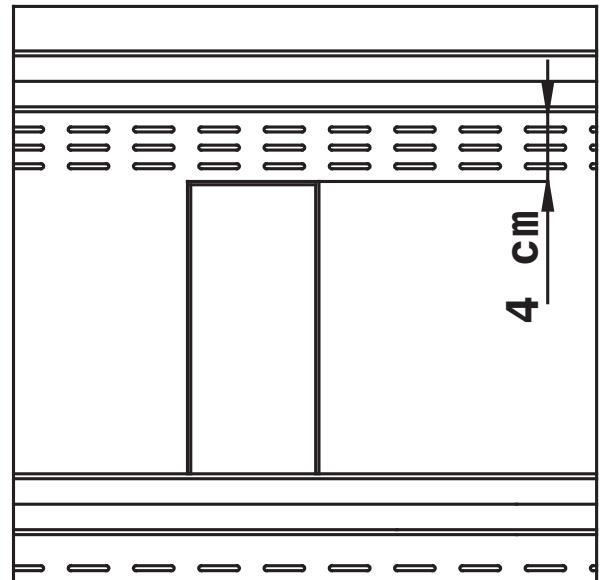

7.5 CARICO MAX SU RIPIANI

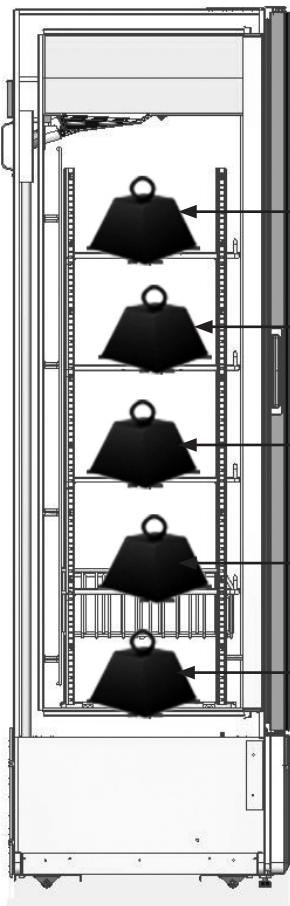

39 Kg

39 Kg

39 Kg

39 Kg

39 Kg



Attenzione!

È assolutamente necessario rispettare i carichi max indicati (Kg) per ciascun ripiano onde evitare la deformazione o rottura.

7.6 ULTERIORI INFORMAZIONI

Dopo aver tolto l'imballo procedere ad una pulizia accurata di tutto il banco, utilizzando acqua tiepida e sapone neutro al 5% ed asciugandolo poi con un panno morbido; per le parti in vetro usare unicamente prodotti specifici evitando l'uso di acqua che può depositare sul vetro residui di calcare.

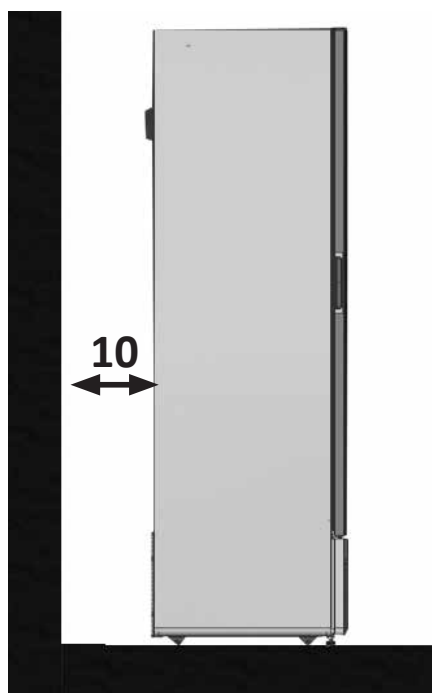

 E' fondamentale rispettare le distanze indicate (cm) per una corretta installazione dell'apparecchio.

- L'apparecchio va sistemato in piano lontano da fonti di calore (radiatori, stufe etc.), non esposto ai raggi del sole.
- E' necessario che il gruppo condensatore sia in condizione di libero scambio d'aria, pertanto le zone di aerazione non devono essere ostruite da scatole o altro.
- Installare e posizionare l'apparecchio in modo che la spina di alimentazione sia facilmente accessibile.
- L'apparecchio non è idoneo a sopportare rovesciamenti di liquido sulla sommità dello stesso.
- Per questo non appoggiare o collocare contenitori di liquidi immediatamente al di sopra del banco frigorifero.

 **L' APPARECCHIO NON E' IDONEO PER L' INSTALLAZIONE IN AMBIENTI CON PERICOLO DI INCENDIO O DI ESPLOSIONE O SOTTOPOSTI A RADIAZIONI.**

Le condizioni ambientali esterne per un regolare funzionamento dell'apparecchio sono specificate sulla targhetta dati tecnici.

7.7 APERTURA PORTA

 **Attenzione!**
MASSIMO ANGOLO DI APERTURA PORTA = 140°

Per un corretto funzionamento della barra di torsione e per evitare eventuali cedimenti della porta o della cerniera occorre non forzare l'apertura della porta stessa per un angolo superiore ai 140°.

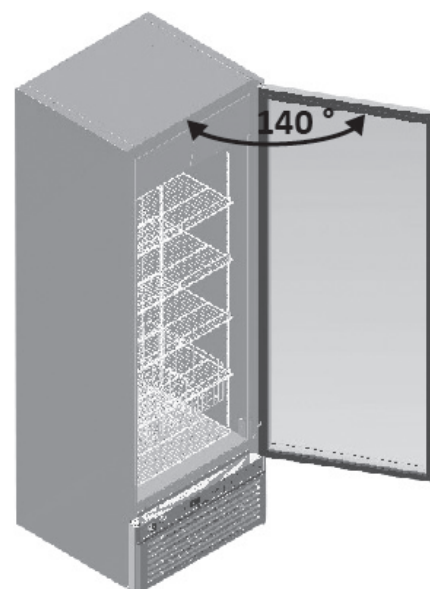

7.8 MESSA IN SERVIZIO



Se il banco refrigerato è stato fortemente inclinato a causa del posizionamento o dei montaggio accessori, attendere minimo 3 ore prima della messa in funzione in modo da permettere all'olio lubrificante di raccogliersi nel compressore. Se questa prescrizione non viene osservata, la macchina frigorifera a compressione può essere danneggiata irreparabilmente.

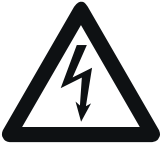

Accertarsi che la tensione indicata sulla targhetta dati tecnici corrisponda a quella di rete.
LA LINEA DI ALIMENTAZIONE ELETTRICA A CUI SARA' ALLACCIATO IL FRIGORIFERO DEVE ESSERE PROTETTA DA INTERRUTTORE DIFFERENZIALE AD ALTA SENSIBILITA' (In=16 A, Id = 30 mA) E COLLEGATO ALL' IMPIANTO GENERALE DI TERRA.



L'installazione deve essere effettuata secondo disposizioni del costruttore, da personale qualificato e in conformità alle vigenti normative elettriche dei paesi di destinazione del mobile. Un'errata installazione può causare danni a persone, animali o cose, nei confronti del quale il costruttore non ha nessuna responsabilità.

Il fabbricante declina ogni responsabilità per eventuali danni causati a persone o cose derivanti dalla mancata osservazione di questa norma.

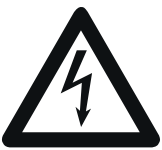

La messa a terra è necessaria ed obbligatoria per un corretto funzionamento dell'apparecchio. Per il collegamento non utilizzare assolutamente riduzioni, prolunghie, adattatori o prese multiple. Il collegamento deve avvenire pertanto in maniera DIRETTA alla rete di alimentazione.

Il cavo deve essere ben teso, in posizione riparata da eventuali urti, non deve essere in prossimità di liquidi o acqua e a fonti di calore, non deve essere danneggiato.

In caso di rottura del cavo di alimentazione del banco, esso deve essere sostituito dal costruttore oppure da un ente da esso preposto.

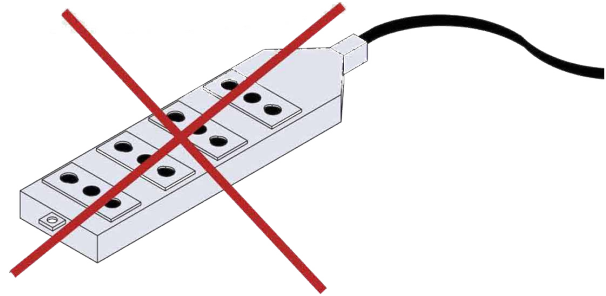
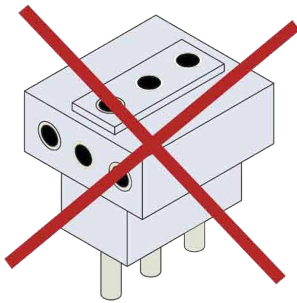

8. SPEGNIMENTO PROLUNGATO

Se la macchina dovesse rimanere inattiva per un certo tempo occorre effettuare le seguenti operazioni:

- Togliere la spina dalla presa di corrente
- Pulire bene ed asciugare il mobile
- Lasciare leggermente aperta la porta del vano riserva per evitare la formazione di cattivi odori
- Coprire l'apparecchio con un telo e posizionarlo in un luogo asciutto e riparato

9. MANUTENZIONE



ATTENZIONE!

QUALSIASI INTERVENTO EFFETTUATO SULL'APPARECCHIO DA PARTE DELL'UTENTE RICHIEDE ASSOLUTAMENTE IL DISTACCO DELLA SPINA DALLA PRESA DI CORRENTE.

Il Responsabile dell'apparecchio ha il dovere di controllare e rispettare le cadenze della manutenzione nella tabella sottoindicata.

OPERAZIONE	FREQUENZA	MANUTENZIONE ORDINARIA / STRAORDINARIA	PERSONALE AUTORIZZATO
Pulizia delle superfici esterne	In funzione dell'uso	Ordinaria	Utilizzatore
Pulizia delle parti interne accessibili (no uso utensili)	In funzione dell'uso	Ordinaria	Utilizzatore
Controllo cavo di alimentazione, spine e/o prese elettriche	Semestrale	Ordinaria	Utilizzatore
Controllo integrità guarnizioni di tenuta	Semestrale	Ordinaria	Utilizzatore
Pulizia vaschetta raccolta acqua	In funzione dell'uso	Ordinaria	Assistenza tecnica
Controllo integrità tubazioni impianto frigo	Semestrale	Ordinaria	Assistenza tecnica
Ispezione dei cavi e connessioni interne di potenza	Semestrale	Ordinaria	Assistenza tecnica
Sostituzione lampade led	-	Straordinaria	Assistenza tecnica
Sostituzione del cavo di alimentazione	-	Straordinaria	Assistenza tecnica
Sostituzione pannello di controllo (centralina elettronica)	-	Straordinaria	Assistenza tecnica



Qualsiasi altra operazione di manutenzione non prevista nei punti precedenti, va effettuata dai centri di assistenza autorizzati dai nostri rivenditori o da personale qualificato.

10. PULIZIA

10.1 PULIZIA ESTERNA

Per una buona conservazione delle superfici dell'apparecchio **operare come segue:**

- MOBILE ESTERNO:** Quando è necessario pulire delicatamente il mobile esterno usare un panno morbido mimbevuto di soluzione di acqua e detersivo neutro.
- SUPERFICI IN MATERIALE PLASTICO:** Lavare con acqua e saponi neutri, sciacquare ed asciugare con panno morbido; evitare assolutamente l'uso di alcool, acetone e solventi che deteriorano permanentemente le superfici.
- SUPERFICI IN VETRO:** Usare unicamente prodotti specifici per la pulizia dei vetri. Non è consigliabile usare acqua in quanto può depositare calcare sulla superficie del vetro.

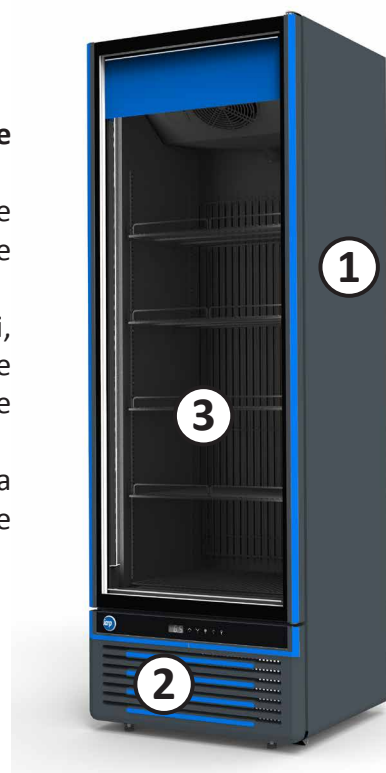

10.2 PULIZIA INTERNA

Prima di procedere alla pulizia del mobile staccare l'alimentazione elettrica.

Per le operazioni di pulizia della vasca procedere come segue:

1. Mettere il prodotto in apposito contenitore refrigerato alla stessa temperatura e togliere i ripiani.
2. Staccare la spina.
3. Lasciare la porta aperta ed aspettare che la temperatura interna sia uguale a quella ambiente.
4. Procedere all'operazione di lavaggio ed asciugatura della vasca interna con un panno utilizzando detersivi neutri.
5. Successivamente, riattivare l'apparecchio ed aspettare che vada in temperatura prima di riempirlo nuovamente.

Per la pulizia non utilizzare detersivi aggressivi o abrasivi.

Per pulire il frigorifero non usare mai acqua corrente o apparecchi ad alta pressione d'acqua.



ATTENZIONE!

Non usare getti d'acqua nelle operazioni di pulizia: si possono danneggiare le parti elettriche. Non usare dispositivi meccanici o altri mezzi per accelerare il processo di sbrinamento, diversi da quelli raccomandati dal costruttore.

11 REGOLAZIONE TEMPERATURA E COMANDI

Questo apparecchio frigorifero è equipaggiato di una centralina elettronica per il mantenimento automatico della temperatura all'interno della vasca.

La centralina è tarata in fabbrica e non deve essere toccata dall'utilizzatore.

Soltanto nel caso in cui la temperatura media interna risulti non soddisfacente, si può agire come segue:

- **Premere il pulsante (C)** per visualizzare il valore del set point impostato
- **Premere il pulsante (A) o il pulsante (B)** per incrementare o decrementare il valore del set point impostato.
- **Premere il pulsante (C)** per memorizzare il **nuovo** valore del set point impostato.

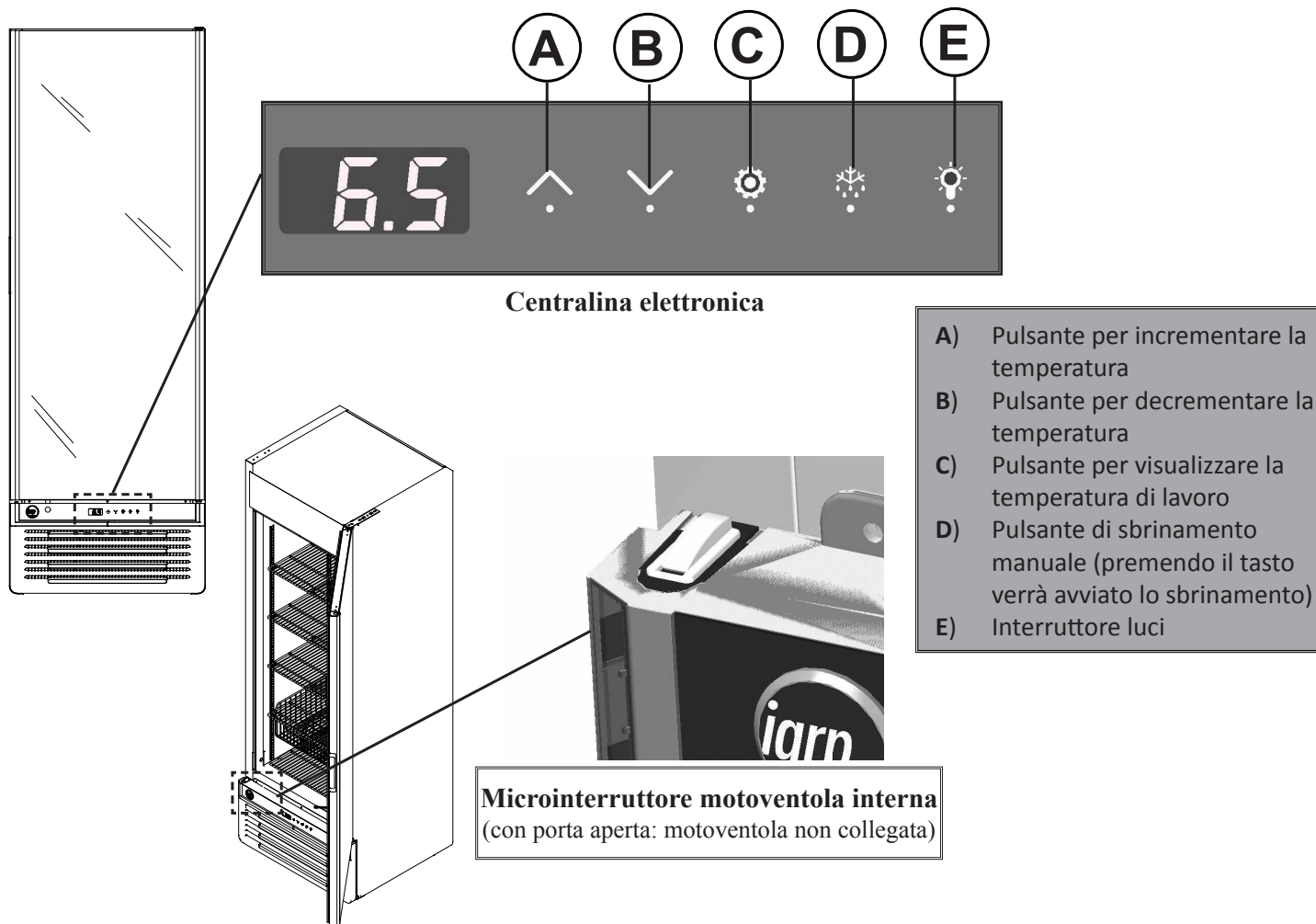

12. INCONVENIENTI E SOLUZIONI

Gli inconvenienti di funzionamento che si riscontrano negli apparecchi frigoriferi sono dovuti, nella maggioranza dei casi ad installazione elettrica difettosa.

Si tratta quindi di cause che possono essere facilmente eliminate sul posto.

L'APPARECCHIO NON FUNZIONA

CAUSA	SOLUZIONE	PERSONALE AUTORIZZATO
Controllare che non manchi corrente	Inserire la spina	Utilizzatore
Controllare che la spina sia correttamente inserita	Inserire correttamente la spina	Utilizzatore
Controllare che il cavo di alimentazione non sia rotto	Sostituire il cavo spina	Assistenza tecnica

Nel caso l'interruzione elettrica non dipendesse da questi motivi chiamare immediatamente il più vicino centro di assistenza e procedere allo svuotamento completo ed allo stoccaggio immediato del prodotto in celle o frigoriferi atti a mantenerne la temperatura di conservazione.

LA TEMPERATURA INTERNA NON È SUFFICIENTEMENTE BASSA

CAUSA	SOLUZIONE	PERSONALE AUTORIZZATO
Controllare la perfetta chiusura della porta	Chiudere correttamente	Utilizzatore
Controllare che il caricamento dell'apparecchio sia corretto	Caricare il prodotto correttamente	Utilizzatore
Controllare che l'apparecchio non si trovi vicino a fonte di calore	Posizionare correttamente l'apparecchio	Utilizzatore
Controllare che non vi sia un eccessivo di ghiaccio sull'evaporatore	Sbrinare l'apparecchio	Utilizzatore
Controllare l'impostazione della temperatura	Impostare la temperatura corretta	Assistenza tecnica

Se il mancato raffreddamento non dovesse dipendere da questi motivi, o se dovesse persistere anche dopo le verifiche sopra consigliate, chiamare immediatamente il più vicino centro di assistenza.

L'APPARECCHIO È RUMOROSO

CAUSA	SOLUZIONE	PERSONALE AUTORIZZATO
Controllare che tutte le viti e bulloni siano ben serrati	Avvitare le viti	Utilizzatore
Controllare che l'apparecchio sia ben livellato	Posizionare correttamente l'apparecchio	Utilizzatore
Controllare che qualche tubo o pala dei ventilatori non siano in contatto con altre parti dell'apparecchio	Spegnere il banco e distaccare i particolari che sono a contatto; in caso il problema continui contattare il servizio assistenza.	Assistenza tecnica

Se il disturbo persistesse rivolgersi al più vicino centro di assistenza.

13. SCHEMA ELETTRICO GLEE 45 LITE

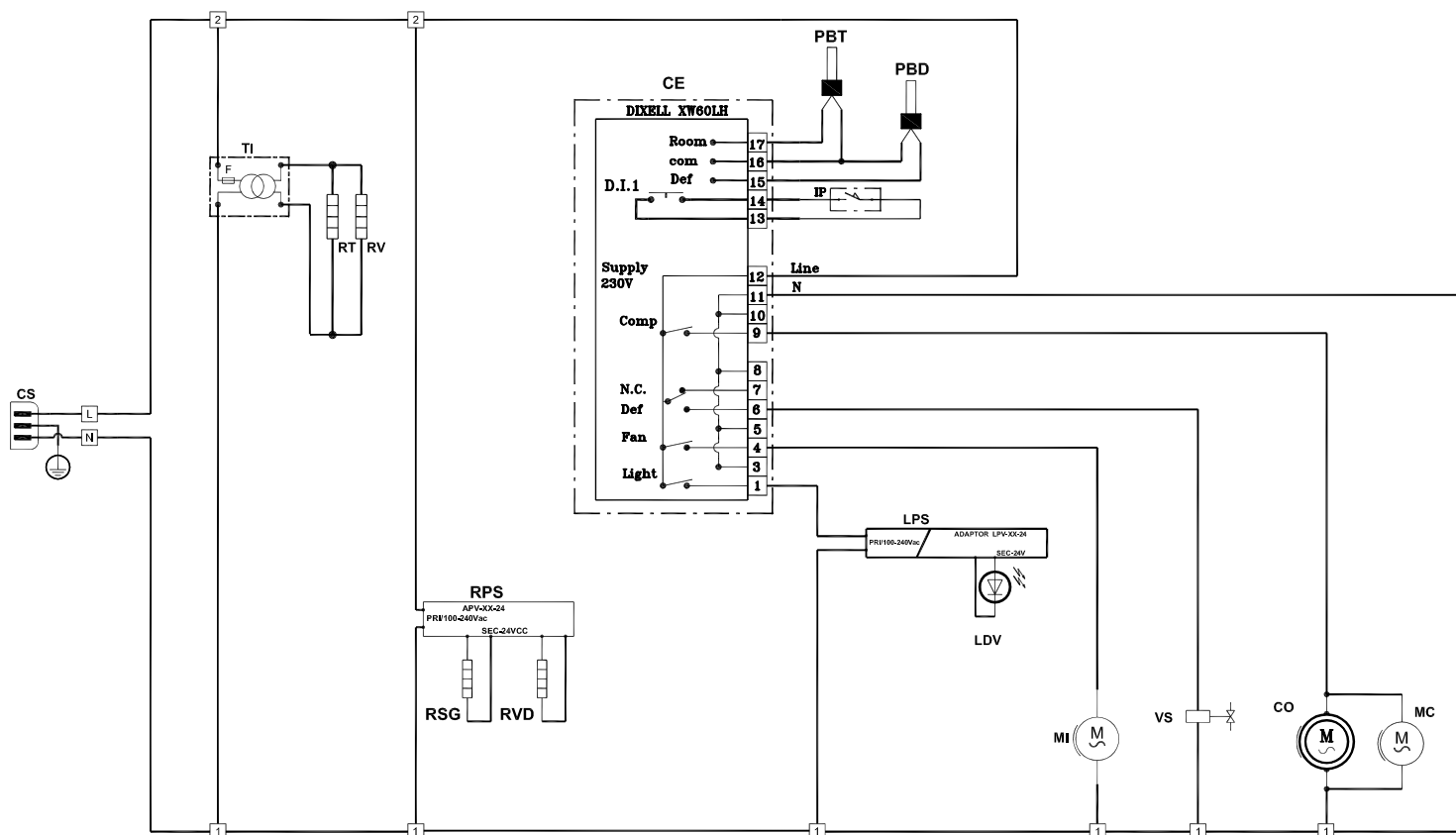

REF	DISPOSITIVO
CE	Centralina elettronica
CO	Compressore
CS	Cavo spina
F	Fusibile Trasformatore
IP	Interruttore porta
LDV	Lampada led interno vasca
LPS	Alimentatore led
MC	Motoventola condensatore
MI	Motoventola interna
PBD	Sonda di fine sbrinamento
PBT	Sonda temperatura
RPS	Alimentatore resistenza
RSG	Resistenza scarico acqua
RT	Resistenza telaio porta
RV	Resistenza vetro
RVD	Resistenza valvola di decompressione
TI	Trasformatore d'isolamento
VS	Valvola di sbrinamento

14. SCHEMA ELETTRICO GLEE 45 PRIME

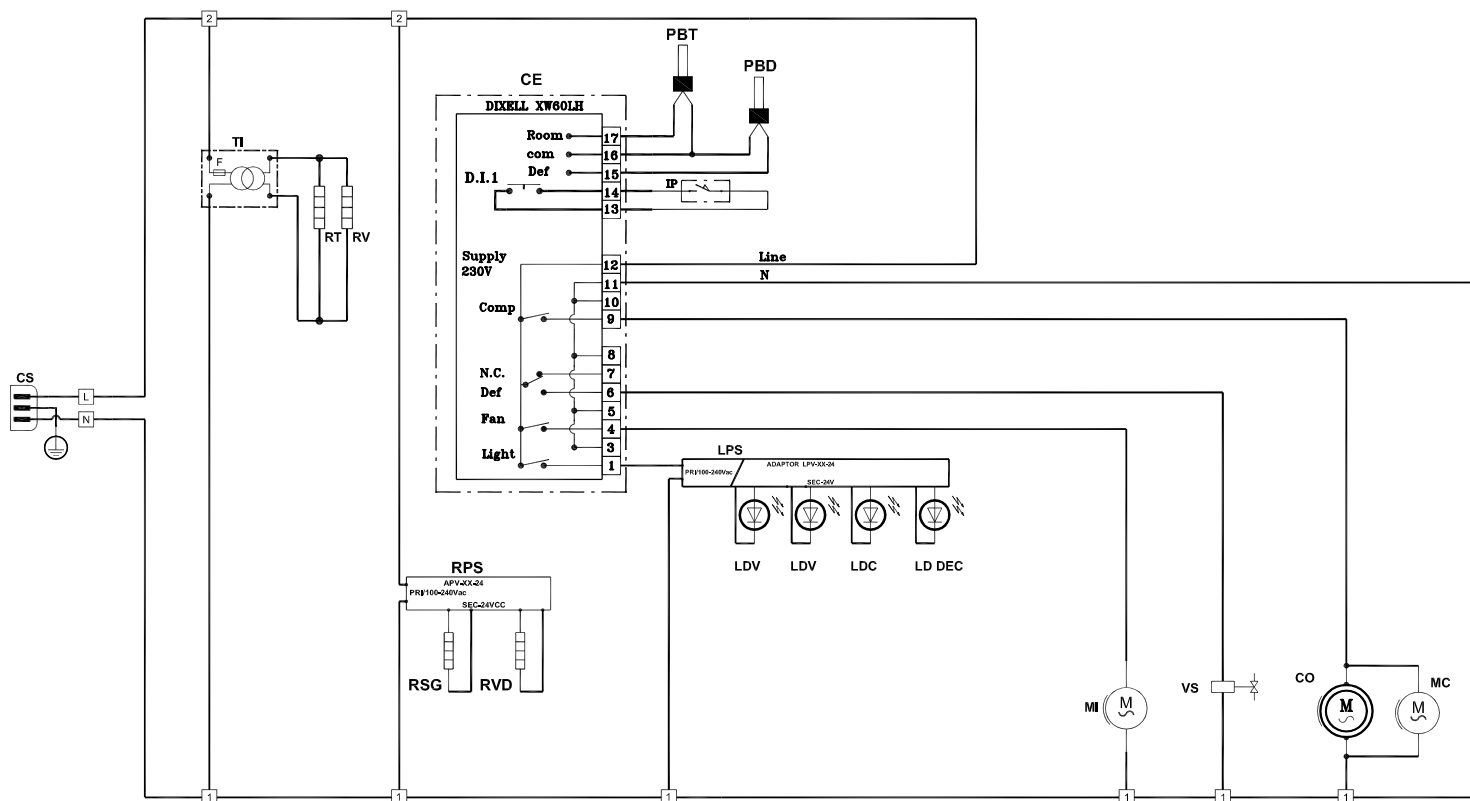

REF	DISPOSITIVO
CE	Centralina elettronica
CO	Compressore
CS	Cavo spina
F	Fusibile Trasformatore
IP	Interruttore porta
LDC	Led carter
LD DEC	Led decorazioni
LDV	Lampada led interno vasca
LPS	Alimentatore led
MC	Motoventola condensatore
MI	Motoventola interna
PBD	Sonda di fine sbrinamento
PBT	Sonda temperatura
RPS	Alimentatore resistenza
RSG	Resistenza scarico acqua
RT	Resistenza telaio porta
RV	Resistenza vetro
RVD	Resistenza valvola di decompressione
TI	Trasformatore d'isolamento
VS	Valvola di sbrinamento

This manual was drafted in a simple and rational manner to allow you to fully understand your equipment.

You are advised to read the content carefully and keep it with the equipment.

The manufacturer cannot be held in any way liable for damage caused to people or property due to non-compliance with warnings contained in this manual.

Anyone using this equipment should read this user manual.

INDEX

1 - OVERALL DESCRIPTION	PAG. 22
2 - TECHNICAL SPECIFICATIONS	PAG. 23
3 - NOTES AND WARNINGS	PAG. 24
4 - EQUIPMENT IDENTIFICATION	PAG. 24
5 - SAFETY	PAG. 25
5.1 - SAFETY WARNINGS FOR THE APPLIANCES USING R290 COOLING FLUID (PROPANE)	PAG. 25
5.2 - USE	PAG. 25
5.3 - SAFETY INFORMATION	PAG. 26
6 - DISPOSAL OF USED MATERIALS	PAG. 27
7 - INSTALLATION	PAG. 27
7.1 - STORAGE AND DISMANTLING	PAG. 27
7.2 - SELECTING THE PLACE OF INSTALLATION	PAG. 28
7.3 - POSITIONING	PAG. 28
7.4 - LOADING	PAG. 29
7.5 - MAX LOAD ON SHELVES	PAG. 29
7.6 - FURTHER INFORMATION	PAG. 30
7.7 - DOOR OPENING	PAG. 30
7.8 - PUTTING INTO OPERATION	PAG. 31
8 - PROLONGED SWITCH OFF	PAG. 31
9 - MAINTENANCE	PAG. 32
10 - CLEANING	PAG. 32
10.1 - OUTER CLEANING	PAG. 32
10.2 - INNER CLEANING	PAG. 33
11 - TEMPERATURE SETTING AND CONTROLS	PAG. 33
12 - MALFUNCTIONS AND REMEDIES	PAG. 34
13 - GLEE 45 LITE WIRING DIAGRAM	PAG. 35
14 - GLEE 45 PRIME WIRING DIAGRAM	PAG. 36

SYMBOLS IN THE MANUAL

The manual uses some symbols to draw the reader's attention and highlight certain aspects which are particularly important to cover.

The meaning of the various symbols used follows:



ATTENTION! - Information on operator safety for refilling and the intactness of the machine and products.



ATTENTION! - Descriptions relating to the manual in question.

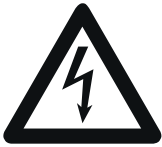

DANGER! - Electrical powered parts



DANGER! - Danger of inflammability.



ATTENTION! - Operations should only be carried out by staff specialising in extraordinary maintenance and repairs.



ATTENTION! - Use forklifts, pallet trucks, with adequate characteristics, driven by qualified staff.

1. OVERALL DESCRIPTION

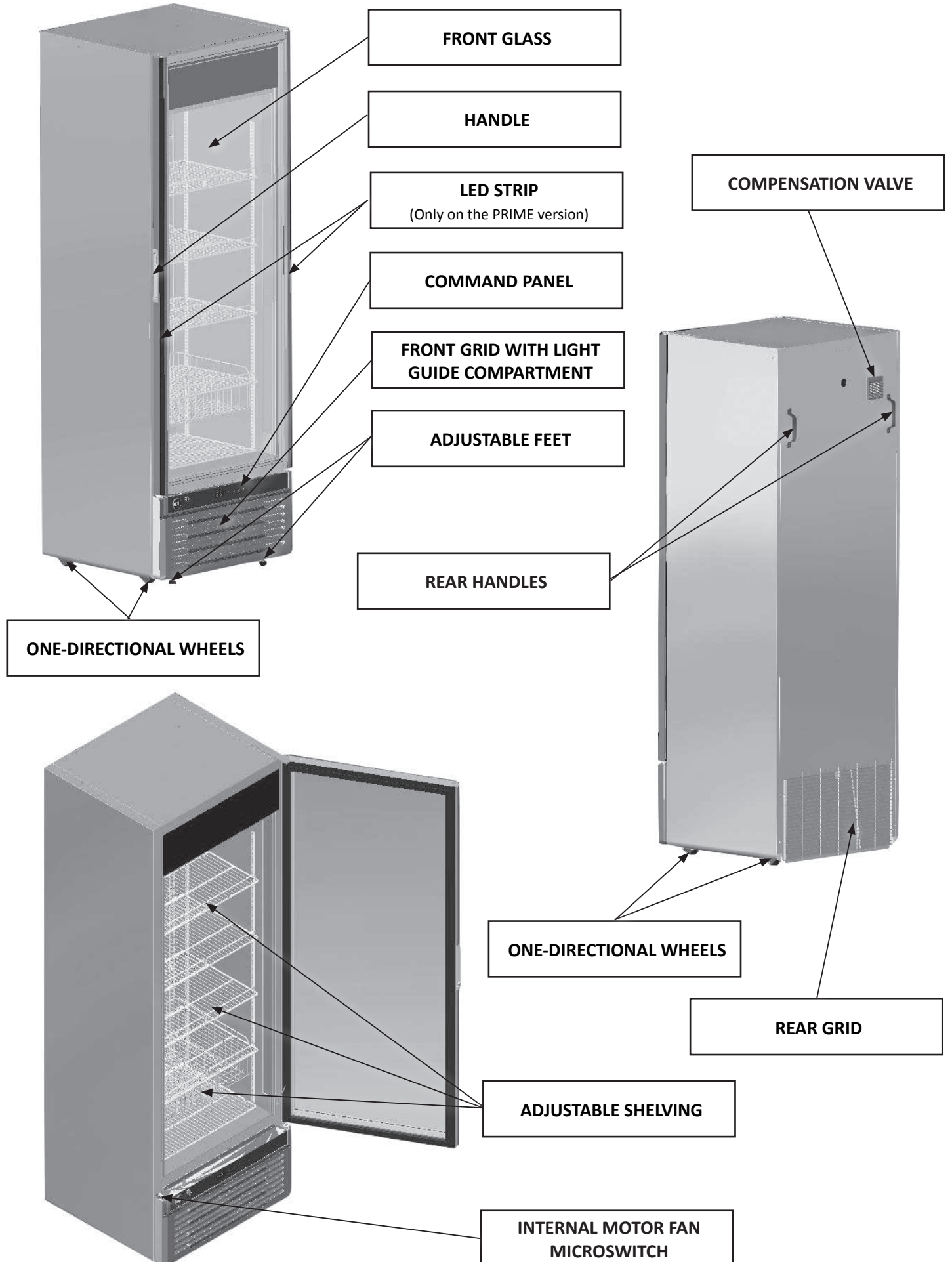

2. TECHNICAL SPECIFICATIONS

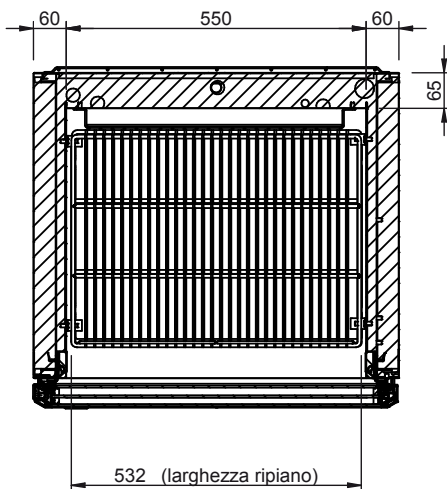
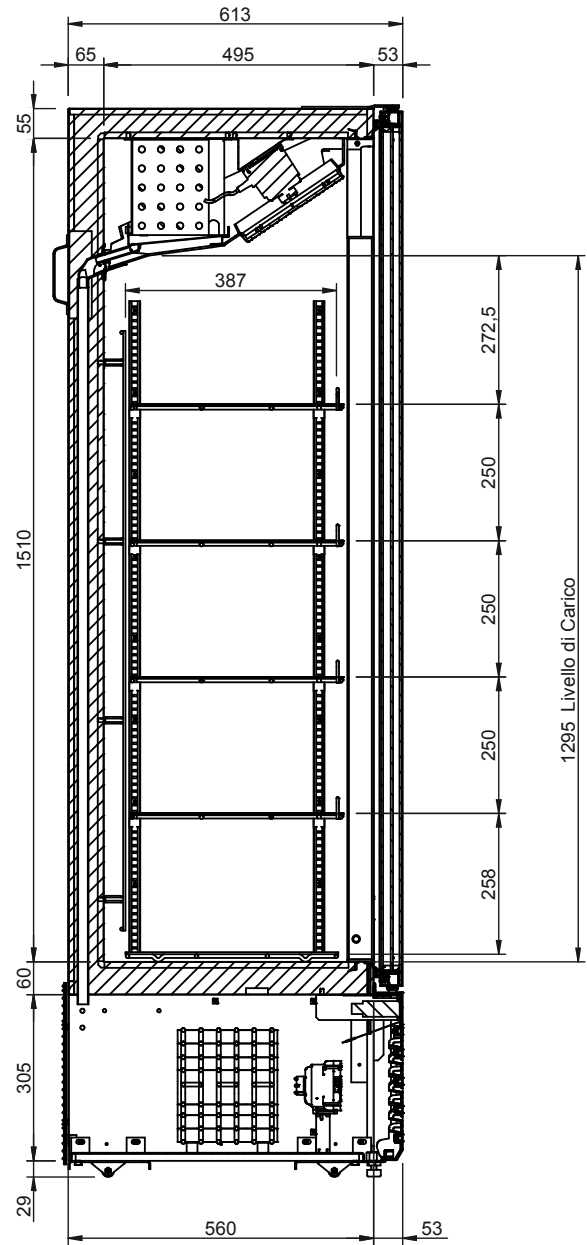
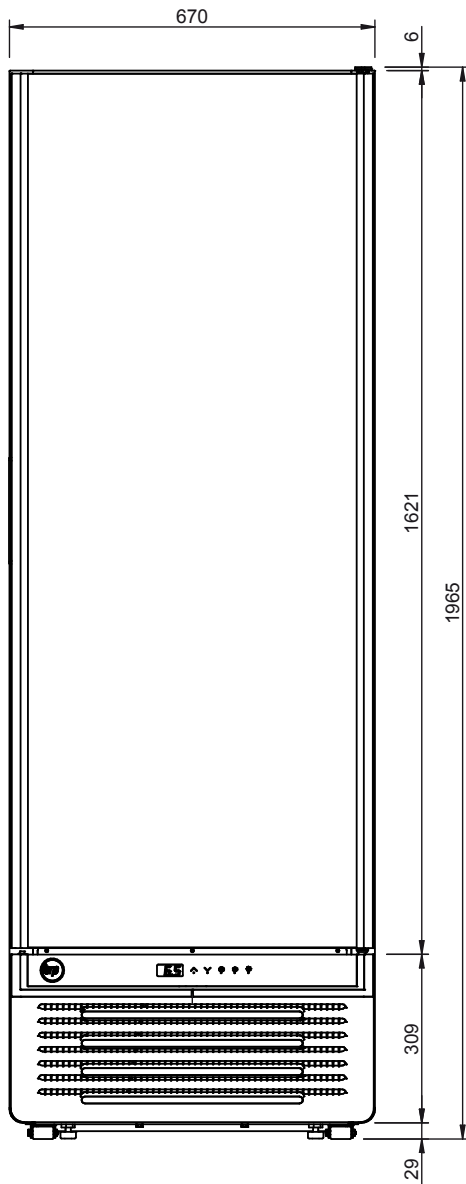

External dimensions (Width x depth x High) (mm)	670 x 613 x 1965
Gross volume (Liters)	410
Net volume (Liters)	258
Refrigeration	Fan
Defrosting	Automatic
Climate class	7
Temperature classification	L1 (-15°C / -18°C)
Refrigerant	R290
Electrical power supply (V / Hz)	230 / 50
Gross weight (Kg)	133,5
Net weight (Kg)	126

3. NOTES AND WARNINGS



The content of this manual is technical and the property of EPTA s.p.a. It is forbidden to reproduce, distribute or modify entirely or partially its content without written authorisation.
The owner company safeguards its rights pursuant to legislation in force.

The company cannot be held in any way liable for any damage to people, animals or the product conserved in the event of:

- Improper use of the equipment or use by unsuitable or unauthorised staff.
- Non-compliance with the standards in force
- Incorrect installation and/or faulty power supply
- Non-compliance with this manual
- Non-compliance with the maintenance program
- Unauthorised changes
- Installation of non-original spare parts on equipment
- Installation and use of the equipment for purposes other than those characterising design and sale
- Tampering with or damage to the power supply cable

Responsibility for application of the safety provisions outlined below is the responsibility of the technical staff responsible for the activities planned on the equipment, who must ensure the authorised staff:

- Are qualified to perform the task requested
- Know and strictly comply with the provisions contained in this document
- Know and apply the general safety standards applicable to the equipment



Tampering with or unauthorised replacement of one or more parts of the equipment, use of accessories that change its use and use of spare parts differing from those recommended can cause risks of accidents.



Any intervention on the equipment strictly requires disconnection of the power socket and however no guard (grids, casings) should be removed by unqualified staff; strictly avoid operating the freezer with these guards removed.

4. EQUIPMENT IDENTIFICATION

- Located on the plate affixed to the machine to detect the technical data.
- Check the model and power supply voltage before carrying out any operation.
- If discrepancies are found, immediately contact the manufacturer or the company that supplied the equipment.

1. Manufacturer
2. Model
3. Code
4. Conformity marking
5. Power supply voltage (V)
6. Power supply frequency (Hz)
7. Absorbed electrical power (W)
8. Light max. power (W)
9. Climate class
10. Type and quantity of refrigerant.

XXXXXX	Epta ①	MOD. GLEE 45 ②	③ CE	
		⑤ XXX V ⑥ XX Hz	CLASSE CLIMATICA (EN 60335-2-89) X CLIMATIC CLASS(EN 60335-2-89) (30°C-55% R.H.)	
dis.	POTENZA NOMINALE RATED POWER	⑦ XXX W	POTENZA IN SBRINAMENTO DEFROSTING POWER	-
	CORRENTE NOMINALE RATED CURRENT	XX A	CORRENTE IN SBRINAMENTO DEFROSTING CURRENT	-
XXXXXX	ESPANDENTE FOAMING AGENT	HC - CYCLOPENTANE	⑧ XX W	ΛΛΛ XX W
	TIPO REFRIGERANTE REFRIGERANT TYPE	XXXa	QUANTITA' REFRIGERANTE REFRIGERANT AMOUNT	XXX Kg
cod.	TIPO REFRIGERANTE REFRIGERANT TYPE	- ⑩	QUANTITA' REFRIGERANTE REFRIGERANT AMOUNT	-
	CONTIENE GAS FLUORURATI AD EFFETTO SERRA DISCIPLINATI DAL PROTOCOLLO DI KYOTO; SISTEMA ERMETICAMENTE SIGILLATO CONTAINS FLUORINATED GREENHOUSE GASES COVERED BY THE KYOTO PROTOCOL; SYSTEM HERMETICALLY SEALED			
cod.	CLASSE CLIMATICA (EN23953) CLIMATIC CLASS (EN23953)	X /XX ⑨ (XX°C-XX%R.H.)	CODICE PRODOTTO PRODUCT CODE	----- ③
	MATRICOLA SERIAL NUMBER		MATRICOLA DI PROPRIETA' PROPERTY NUMBER	
	VOLUME LORDO GROSS VOLUME	XXX L		X



It is strictly forbidden to remove, tamper with the plate and change or alter the data contained in it.

5. SAFETY

5.1 SAFETY WARNINGS FOR THE APPLIANCES USING R290 COOLING FLUID (PROPANE)



Propane is a natural gas that doesn't affect the environment but is flammable. It is therefore essential to ensure that all refrigerant pipes are not damaged before connecting the appliance to the mains supply.

Every 8 gr. Of refrigerant, the installation room must have a 1 m³ minimum volume. The amount of refrigerant of the appliance is indicated on the rating plate of the device. In the event of leakage of the refrigerant, avoid using open flames or sources of ignition in the vicinity of the area of the leak. Be careful not to not damage the refrigerant circuit pipes during positioning, installation and cleaning.

Avoid using naked flames or sparks inside the appliance.



IN THE EVENT OF DAMAGE:

- Keep the appliance far from flames or ignition sources.
- Ventilate the room well for a few minutes.
- Switch off the equipment, remove the power supply plug.
- Inform customer service
- The higher the refrigerant content in the equipment, the larger the room must be hosting the equipment.
- In rooms that are too small, a mix of flammable air and gas can form in the event of a leak.



WARNING! Do not damage the refrigerant circuit.

WARNING! Do not damage the inner or outer walls of the appliance: the refrigerant fluid circuit may be damaged. In case of damage to the walls, do not start the appliance and contact a qualified service technician.



ATTENTION!

Maintenance must be carried out by technical staff trained and enabled for intervention on the flammable refrigerants.

5.2 USE

THE EQUIPMENT MUST ONLY BE USED TO SELL FROZEN PRODUCTS.

The manufacturer cannot be held liable for damage caused by people, property or the equipment itself due to display of products other than the afore-specified.



















WARNING! Do not use electrical appliances inside the compartments of the appliance for storing frozen foods if these are not those recommended by the manufacturer.

WARNING! Never use mechanical devices or any other means to accelerate the defrosting process, other than those recommended by the manufacturer.

WARNING! Keep the ventilation openings in the appliance casing or in the recessed structure clear of obstructions.

WARNING! Do not store explosive substances such as aerosol cans with flammable propellant in this appliance.

5.3 SAFETY INFORMATION

-   Read the manual carefully and adhere to the contents before installing and using the appliance.
-  Always keep the instructions manual safe and if the appliance is sold, hand it over to the new owner.
-   This equipment is very dangerous if left exposed to rain, thunderstorms or bad weather with the power cable plugged into the power socket.
-  The children must be supervised to ensure that they do not play with the appliance.
-  The equipment must not be used by persons (including children) whose physical, sensorial, or mental capacities are reduced, or who lack experience and know-how, unless they have been provided, by means of a person responsible for their safety, with suitable monitoring or instructions about the use of the equipment.
Children must be monitored to ensure they do not play with the equipment.
-  Do not ever touch or handle the appliance with bare feet or with wet hands and feet.
-  The packaging materials, such as plastic bags, polystyrene, plastic cable ties, must not be left in reach of children as they are potential sources of danger.
-  Do not let children play with the appliance e.g. sitting in the baskets or rocking on or holding the cover, the cooler may overturn, or any items placed on top of it may fall down.
-  After installing the appliance make sure that it is not positioned on the power cable.
-  To disconnect the appliance from the mains, take out the plug.
Do not pull the power cable out of it.
-  If the coolant circuit is damaged, it is strictly necessary to turn off the lights.
-  Do not store explosives, such as pressurized containers with flammable propellant, in this appliance.
-  Never connect the cabinet to the power supply if it is damaged (in transit or otherwise).
When in doubt, contact your service organization or dealer.
-  If the supply cord is damaged, it must be replaced by the manufacturer, its service agent or similarly qualified persons in order to avoid a hazard.
-  Electronic elements may only be replaced by a qualified electrician or person with experience in electrical engineering.

6. DISPOSAL OF USED MATERIALS

IMPORTANT INFORMATION FOR CORRECT DISPOSAL OF THE PRODUCT IN ACCORDANCE WITH EC DIRECTIVE 2002/96/EC

At the end of its working life, the product must not be disposed of as urban waste.

It must be taken to a special local authority differentiated waste collection centre or to a dealer providing this service. Disposing of a household appliance separately avoids possible negative consequences for the environment and health deriving from inappropriate disposal and enables the constituent materials to be recovered to obtain significant savings in energy and resources.

As a reminder of the need to dispose of household appliances separately, the product is marked with a crossed-out wheeled dustbin.



The symbol on the product or on the packaging indicates the product must not be considered normal domestic waste, but must be brought to an appropriate collection point for recycling of the electrical and electronic equipment.

By disposing of this product appropriately, you contribute to avoiding potential negative consequences, which could derive from inadequate disposal of the product.



For more detailed information on recycling of this product, contact the municipality office, the local waste disposal service or the shop where you purchased the product.



The cabinet contains oil, inflammable cooling gas, plastic and metallic components and glass.

WARNING!

Polyurethane insulation uses CICLOPENTHANE as expander, that doesn't affect the environment but is inflammable. To guarantee the same respect when it's disposed of, never abandon the equipment outside. Don't throw the packaging material from your equipment in the rubbish but sort the various materials: eg. polystyrene, cardboard, plastic bags.

The demolition of the cabinet and the recovery of the component materials must be carried out according to the local regulations in force in this matter.

7. INSTALLATION

7.1 STORAGE AND DISMANTLING

The unit is shipped anchored onto a wooden base and protected by corner posts, cardboard top and nylon wrapping.

Keep all packaging away from children.

For each subsequent handling of the cabinet, the use of the wooden platform is recommended.

Carefully remove the packaging, taking care not to damage the components and not to throw away those that will be needed for assembly.



The unit is shipped anchored onto a wooden base and protected by corner posts, cardboard top and nylon wrapping. It must only be handled using a fork lift truck with adequate power to the load.

Positioning the appliance horizontally or on its side or upside down is to be strictly avoided.

The equipment MUST be kept vertical.

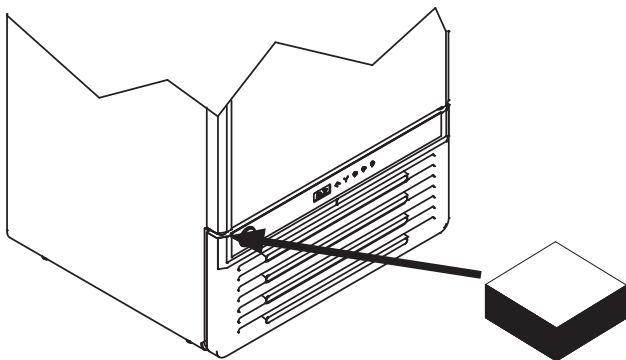

Insert between glass door and motor space the wood part to avoid door frame foldings during transport. Reinsert it when the cabinet is removed.

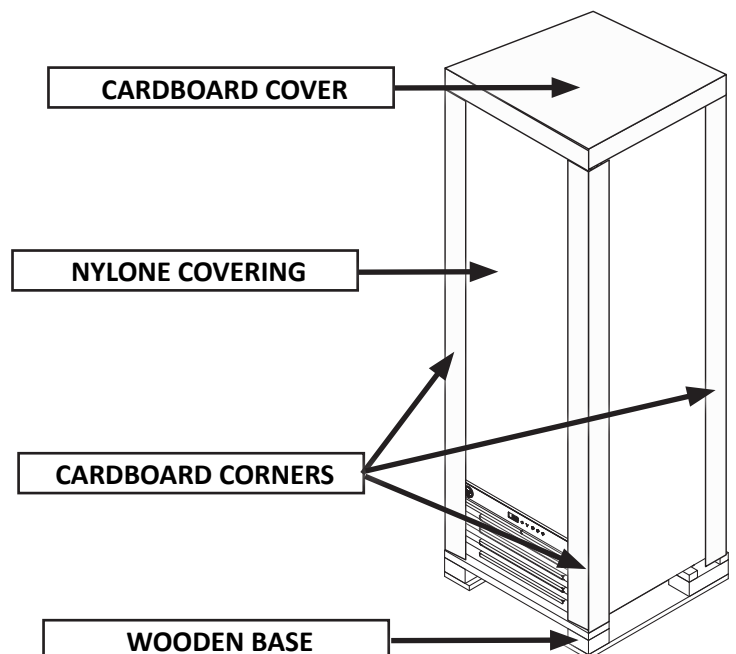

7.2 SELECTING THE PLACE OF INSTALLATION

In selecting the place of installation, ensure that the following instructions are observed, this being vital for proper and troublefree working of the cabinet:

- Do not install the cabinet outdoors.
- Do not install the cabinet in the vicinity of heating radiators or other heat sources.
- Do not install the cabinet where it is exposed to direct sun light (e.g. through windows).
- Do not install the cabinet where it is exposed to drafts from ventilators open doors.
- Pay attention to air outlet from air conditioners/ ventilators.
- Keep the air intake and outlet area around the plinth area of the cabinet clear of cartons and other obstacles.
- It is necessary that the condensing unit obtains a good circulation of air around it; also the area around the condensing unit should not be obstructed by boxes or other objects; keep a distance from the wall of **10 cm.** at least.

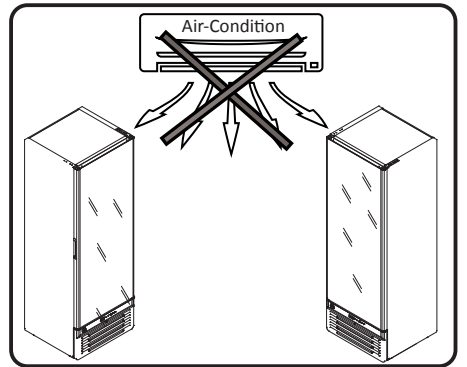
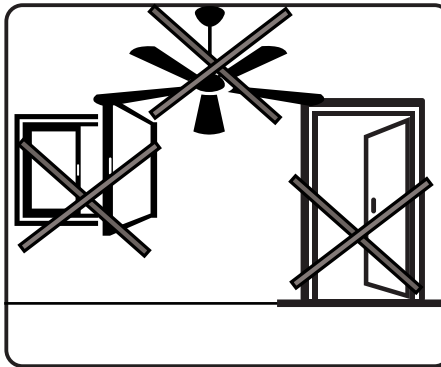
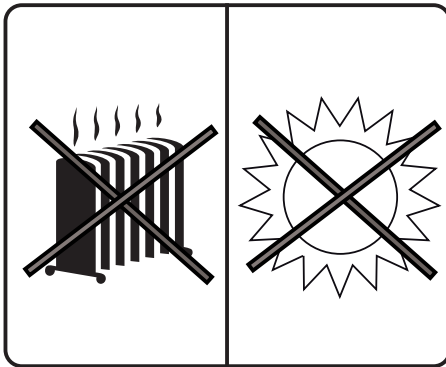
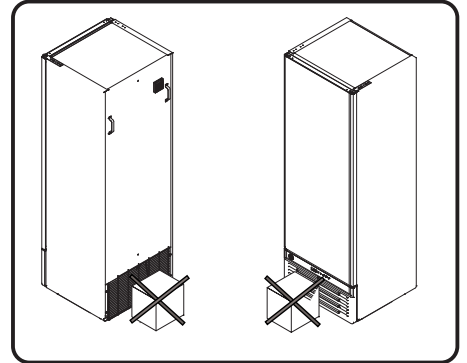

7.3 POSITIONING



The equipment has 4 one-directional wheels and 2 adjustable shelves, to stop and position the equipment screw in or out the feet 10 mm lower than the wheels.

It is strictly necessary after positioning to stabilise the equipment on the ground.

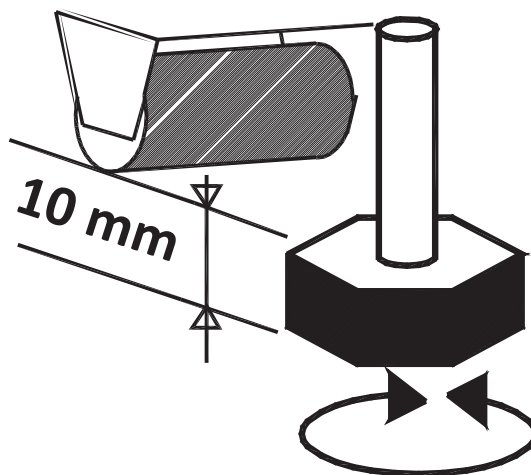

Stop the cabinet by feet.

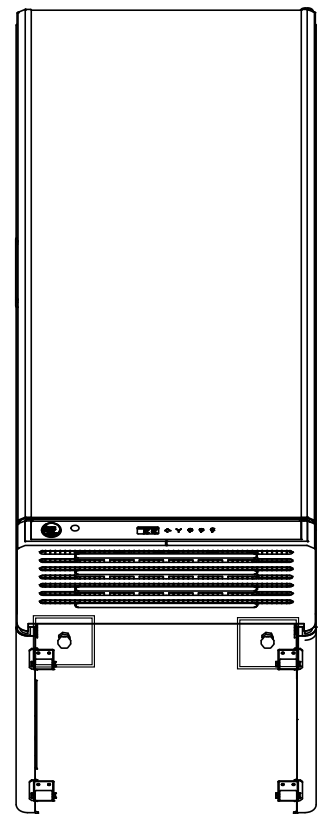

7.4 LOADING



It is fundamental not to exceed the load limits indicated to avoid altering correct air circulation and thereby avoid a higher product temperature.



WARNING:

- The product must not obstruct the display area completely.
- Avoid leaving shelves empty so as not to create turbulence which may prejudice refrigerated air flow, and cause needless energy consumption.

For the correct air circulation necessary to leave 4 cm free space between the product and the bottom of each internal shelf.

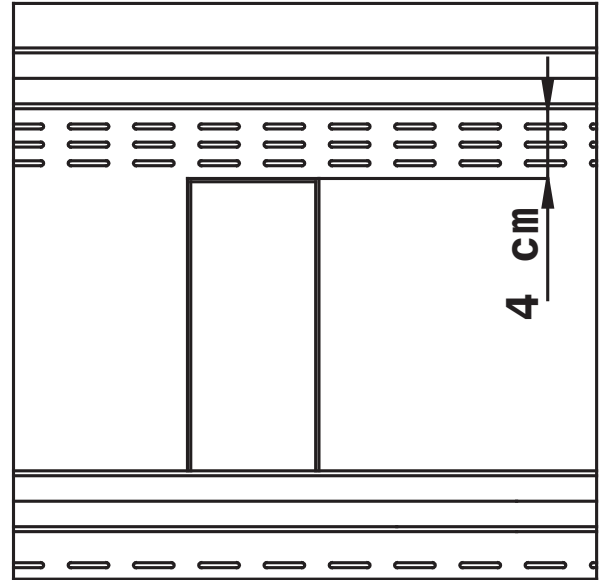

7.5 MAX LOAD ON SHELVES

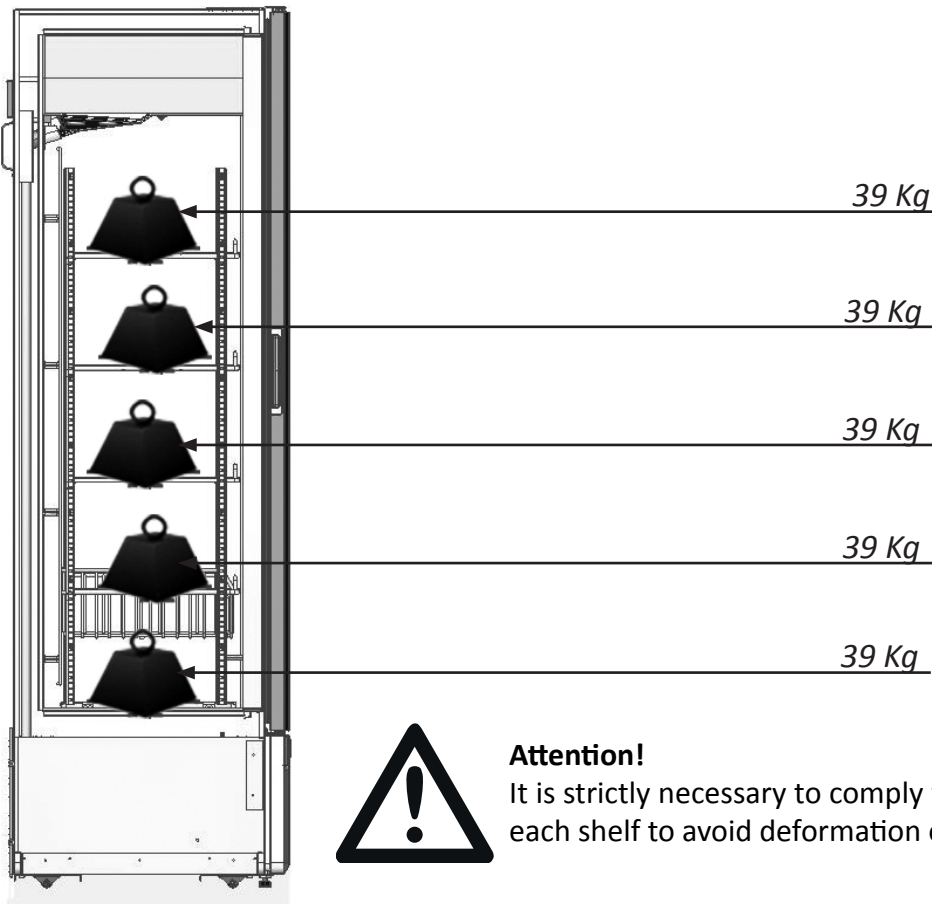



Attention!

It is strictly necessary to comply with the max loads indicated (Kg) for each shelf to avoid deformation or breakage.

7.6 FURTHER INFORMATION

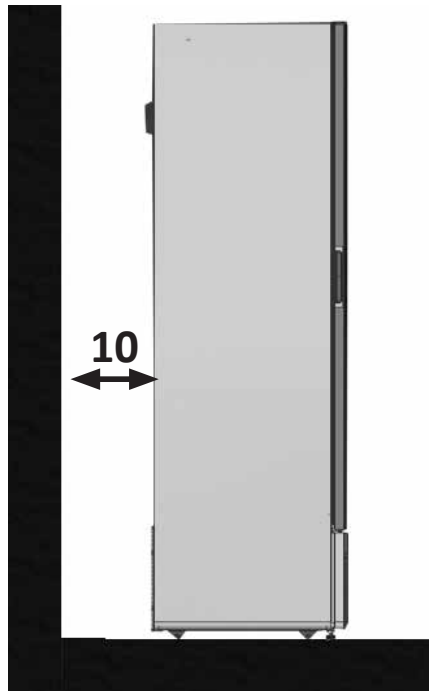
Take out packaging and clean all the cabinet using warm water together with 5% of neutral soap then dry it with a soft cloth; for the glass parts only use specific products, avoiding the use of water which can leave on the glasses limestone residues.



 It is fundamental to comply with the distances indicated (cm) for correct installation of the equipment.

- Cabinet must be installed on a perfectly even surface, far away from any heat source (radiators, stoves, etc) including sun rays.
- It is necessary that the capacitor unit is in the free air exchange condition, therefore the ventilation zones must not be obstructed by boxes or otherwise.
- Install and position the unit in such a way so as to allow easy access to the power socket.
- Never place containers of liquid on or immediately above the ticket counter; should the content spill out, it would damage the counter.

 **THE REFRIGERATOR IS NOT SUITABLE FOR WORKING IN DANGEROUS ENVIRONMENT WITH RISK OF FIRE, EXPLOSIONS OR RADIATIONS.**

Operation is regular with ambient temperature indicated on **technical data plate**.

7.7 DOOR OPENING

 **Warning!**
MAXIMUM ANGLE OF DOOR OPENING = 140°

For correct working of the torsion bar and to avoid any break of the door or of the hinge do not exceed the maximum angle of door opening i.e. 140°.

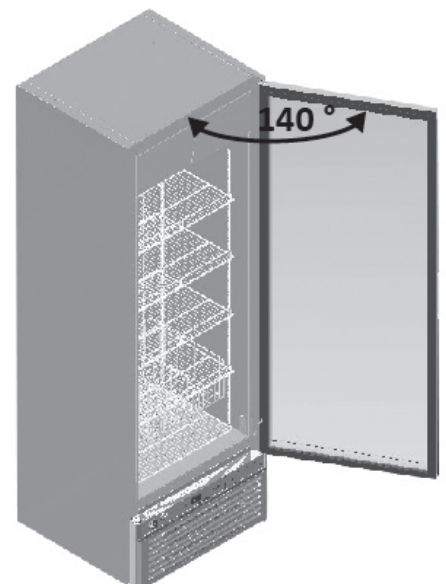

7.8 PUTTING INTO OPERATION



If the cabinet has been sharply tilted while being sited or for mounting of accessories, it must be left to stand for at least three hours before being started to allow the lubricating oil to settle in the compressor.

Failure to do so can cause total destruction of the compressor refrigerating system.

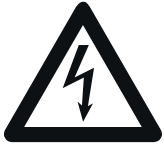

Check that the voltage on the identification plate is the same as that of the network.

THE ELECTRICAL SUPPLY LINE TO WHICH THE REFRIGERATOR WILL HAVE TO BE CONNECTED IS TO BE PROTECTED BY A VERY SENSITIVE DIFFERENTIAL SWITCH ($R_c=16A, D_c=30mA$); IT IS ALSO TO BE LINKED TO THE GENERAL EARTHING PLANT.



Follow the manufacturer's instructions to install the unit, using qualified personnel and complying with the electrical regulations for the specific country.

Incorrect installation may cause injury and damage; the manufacturer is not liable for this.

The manufacturer disclaims all responsibility for any damage to people or things due to incorrect observance of this rule.

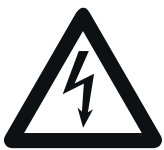

Earthing is necessary and compulsory by law. Absolutely never use reduction units, patch cords, adapters or multiple socket outlets to connect the counter.

DIRECTLY connect the equipment to the mains.

The cable should be fully extended and located where it is unlikely to be struck, caught or stepped on, away from water and the other liquids and heat sources and must not be damaged.

In case of breakage of the power cable of the cabinet, it must be replaced by the manufacturer or by instruction it change of it.

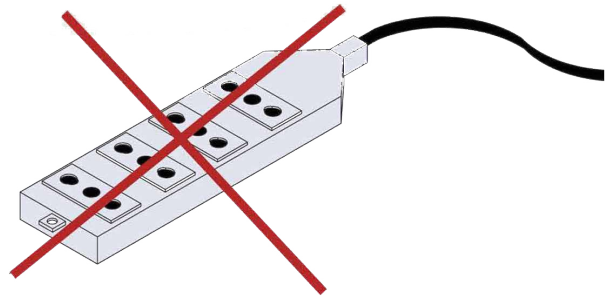
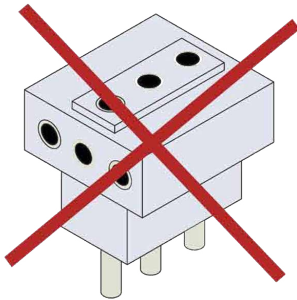

8. PROLONGED SWITCH OFF

When the unit is not used for a long time, please take note of the following procedures:

- Unplug the unit.
- Clean and dry the tank well.
- Leave the glass door open to avoid possible formation of bad odours.
- Cover the unit with a curtain, place it in a dry room and sheltered from the atmospheric agents.

9. MAINTENANCE



WARNING!

ANY WORK CARRIED OUT ON THE APPLIANCE BY THE USER STRICTLY REQUIRES THE POWER PLUG BEING DISCONNECTED FROM THE MAINS SOCKET.

The equipment manager is obliged to check and comply with the maintenance deadlines in the table indicated below.

OPERATION	FREQUENCY	ORDINARY / EXTRAORDINARY MAINTENANCE	AUTHORISED STAFF
Cleaning the outer surface	Based on use	Ordinary	User
Cleaning the accessible inner parts (do not use tools)	Based on use	Ordinary	User
Checking the power supply, electrical plugs and/or sockets	Six-monthly	Ordinary	User
Seals intactness check	Six-monthly	Ordinary	User
Water collection tank cleaning	Based on use	Ordinary	Technical support
Fridge system tubing intactness check	Six-monthly	Ordinary	Technical support
Inspecting the cables and inner power connections	Six-monthly	Ordinary	Technical support
Replacing the led lights	-	Extraordinary	Technical support
Replacing the power supply cable	-	Extraordinary	Technical support
Control panel replacement (electronic control unit)	-	Extraordinary	Technical support



Any other maintenance operation not planned in the previous points should be carried out by the support centres authorised by our dealers or by qualified staff.

10. CLEANING

10.1 OUTER CLEANING

For a good preservation of the cabinet's body a **periodical cleaning is necessary**.

- EXTERNAL BODY:** When necessary, the external body should be cleaned with a cloth and a neutral soap and water solution.
- SURFACES IN PLASTIC MATERIAL:** Wash with warm water and mild detergent, rinse well and dry with soft cloth; under no circumstances should alcohol, methylated spirits or solvents be used.
- GLASS SURFACES:** Only use products specifically designed for glass cleaning; It is not advisable to use ordinary water which can leave a film of calcium on the surface of the glass.

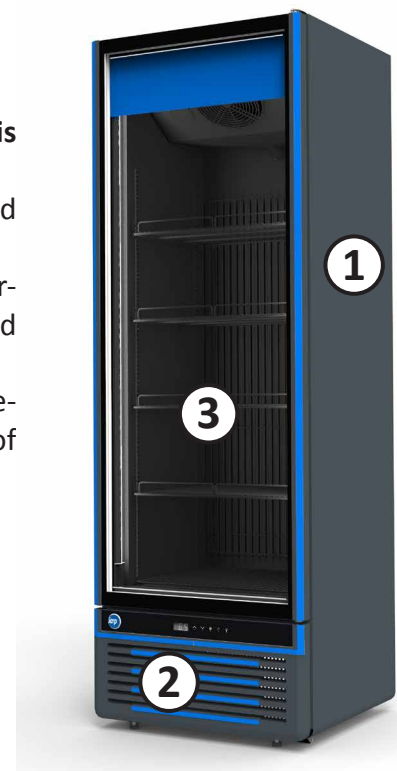

10.2 INNER CLEANING

Unplug from the mains before cleaning.

By tank cleaning, proceed as follows:

1. Place the goods in special refrigerated containers, kept at the same temperature and remove the shelves
2. Unplug the unit
3. Leave the doors open and begin the operation of tank washing when the tank temperature is the same as the ambient temperature.
4. Clean and dry the interior of the tank with a soft cloth, using neutral soap.
5. Then plug the unit and wait till the appliance reaches the right temperature before filling it again.

Do not use any aggressive or abrasive cleaning agents.

Never use a water hose or a high-pressure jet to clean the cabinet.



ATTENTION!

Do not use jet of water to clean the cabinet: electrical wiring could be damaged.

Never use mechanical devices or any other means to accelerate the defrosting process, other than those recommended by the manufacturer.

11 TEMPERATURE SETTING AND CONTROLS

Each refrigerating appliance is provided with an electronic control for automatic maintenance of the appropriate pre-established temperature inside the tank.

This temperature adjuster is gauged by the factory and should not be touched by the user.

Only if the average internal temperature is too cold or not cold you can increment or decrement the temperature:

- **Press the (C) key** in order to see on display the temperature set point.
- **Press the (A) key or the (B) key** in order to increment or decrement the temperature set point
- **Press the (C) key** in order to store the **new** temperature set point.

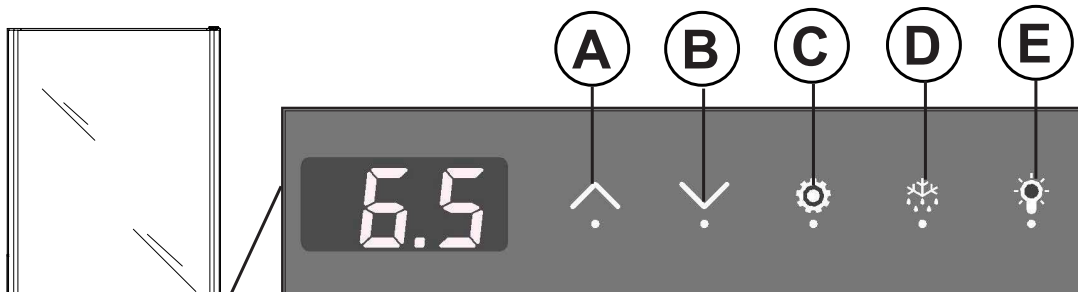

Electronic control

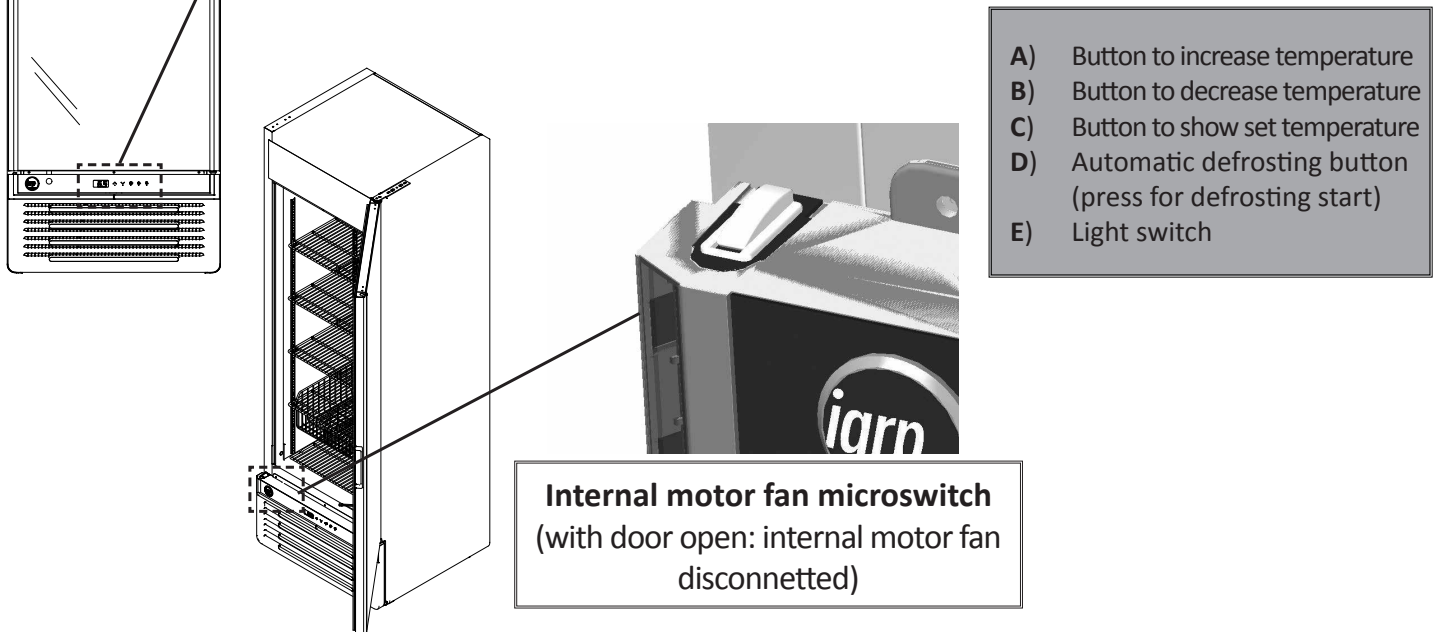

12. MALFUNCTION AND REMEDIES

Most of the functioning inconveniences are generally due to simple causes or to defective electrical connections. These problems can usually be solved on site.

THE UNIT DOES NOT START

CAUSE	SOLUTION	AUTHORISED STAFF
Check that the unit is properly plugged	Insert the plug	User
Check that the unit is properly plugged	Insert the plug correctly	User
Check that the plug cord is broken	Replace the plug cable	Technical support

If power failure is not due to any of the above causes, call the nearest after-sales service immediately, empty the cabinet and store the foods in coldrooms or refrigerators that may ensure their preservation temperature.

THE INTERNAL TEMPERATURE IS NOT COLD ENOUGH

CAUSE	SOLUTION	AUTHORISED STAFF
Check door is perfectly closed	Close correctly	User
Make sure that the cabinet has been filled correctly	Load the product correctly	User
Check that the unit is not adjacent to sources of heat	Position the equipment correctly	User
Check that there is not too much ice on the evaporator	Defrost the equipment	User
Check the temperature setting	Set the correct temperature	User

If failure to cool should is not due to any of the above reasons it it persists on even after the above checks, resort to the nearest after-sales service.

L'APPARECCHIO È RUMOROSO

CAUSA	SOLUZIONE	PERSONALE AUTORIZZATO
Check that all the bolts and nuts are properly fastened	Screw in the screws	User
Check that the unit is placed on an even surface	Position the equipment correctly	User
Check if any pipe or fan is in contact with any other part of the body	Switch off the counter and distance the parts in contact in the event the problem persists, contact the support service.	Technical support

Should the inconvenience persist, contact the nearest after-sales service.

13. GLEE 45 LITE WIRING DIAGRAM

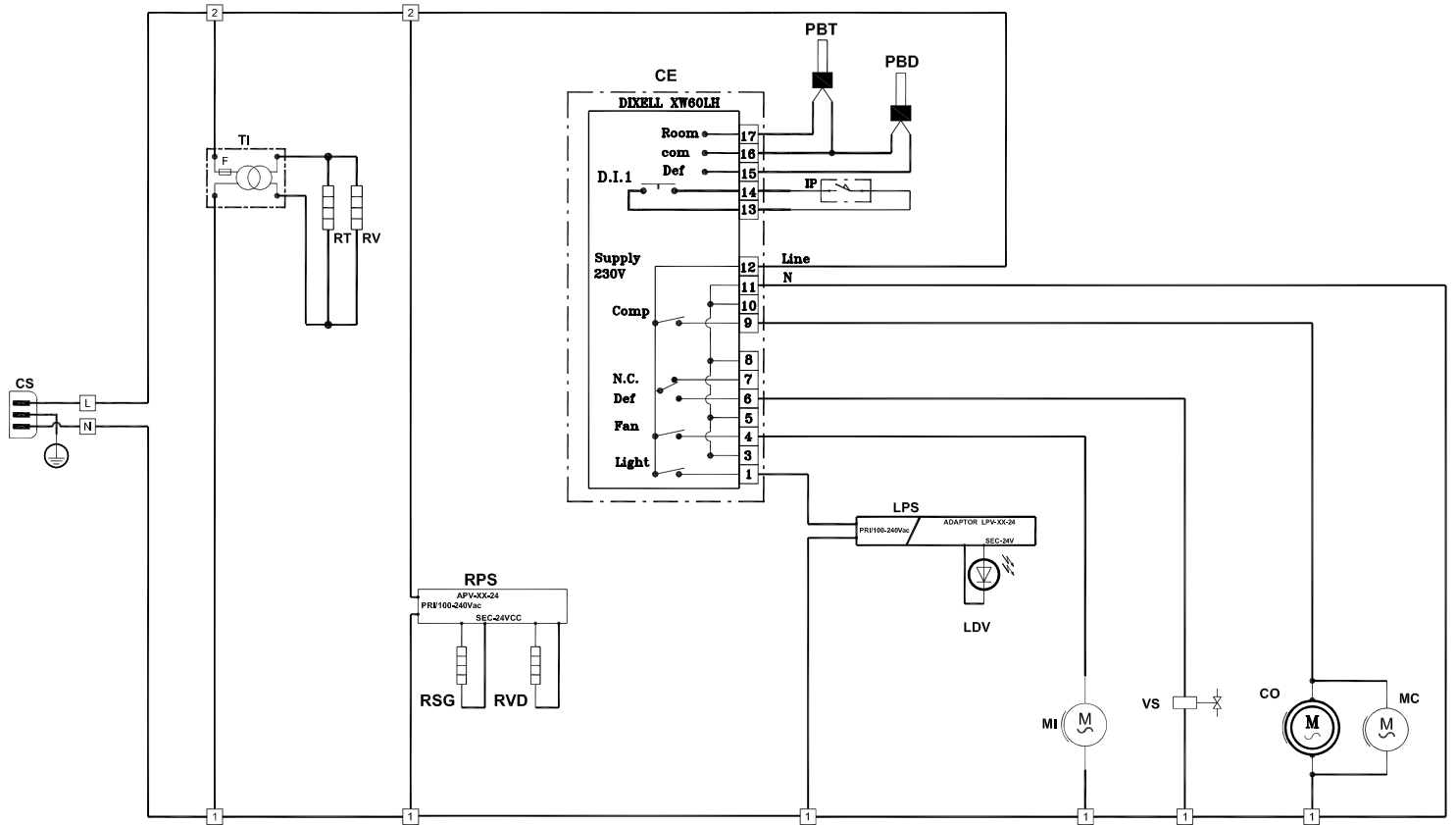

REF	DEVICE
CE	Electronic control
CO	Compressor
CS	Plug cable
F	Transformer fuse
IP	Internal motor fan microswitch
LDV	Tank inner led light
LPS	Led power supply unit
MC	Capacitor motorised fan
MI	Inner motorised fan
PBD	Defrost end probe
PBT	Temperature probe
RPS	Resistor power supply unit
RSG	Water drainage resistor
RT	Door resistor
RV	Glass resistor
RVD	Decompression valve resistance
TI	Isolation transformer
VS	Defrost valve

14. GLEE 45 PRIME WIRING DIAGRAM

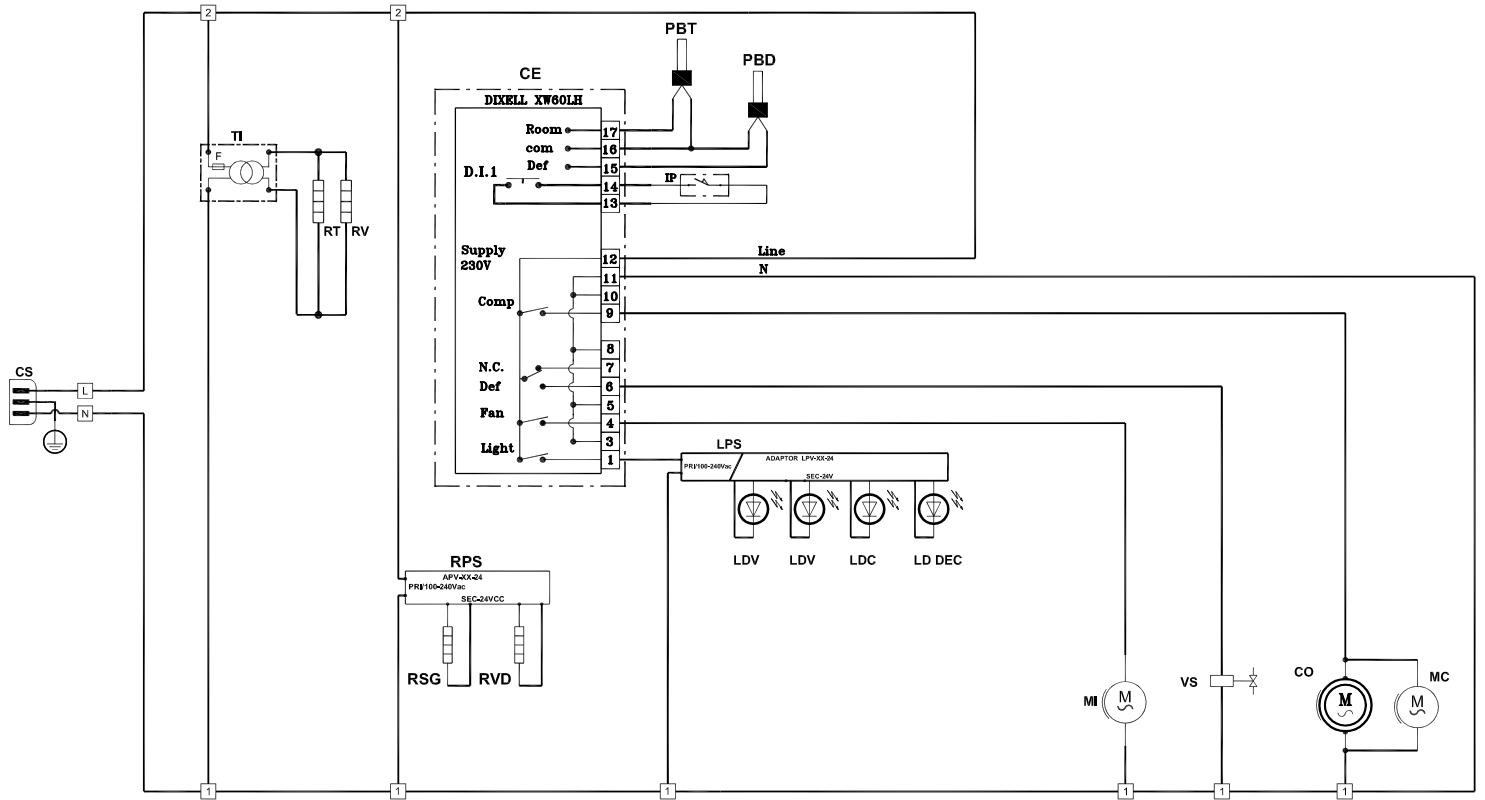

REF	DEVICE
CE	Electronic control
CO	Compressor
CS	Plug cable
F	Transformer fuse
IP	Internal motor fan microswitch
LDC	Led carter
LD DEC	Decorations led
LDV	Tank inner led light
LPS	Led power supply unit
MC	Capacitor motorised fan
MI	Inner motorised fan
PBD	Defrost end probe
PBT	Temperature probe
RPS	Resistor power supply unit
RSG	Water drainage resistor
RT	Door resistor
RV	Glass resistor
RVD	Decompression valve resistance
TI	Isolation transformer
VS	Defrost valve

Ce manuel a été réalisé de façon simple et rationnelle afin qu'en le lisant, vous connaissiez votre meuble à fond. On conseille de lire attentivement le contenu et de le conserver avec le meuble.

Le fabricant décline toute responsabilité pour des dommages causés sur des personnes ou objets dus à la non-observation des mises en garde contenues dans ce manuel.

Toute personne qui utilise ce meuble doit lire ce mode d'emploi.

INDEX

1 - DESCRIPTION GÉNÉRALE	39
2 - DÉTAILS TECHNIQUES	40
3 - NOTES ET MISES EN GARDE	41
4 - IDENTIFICATION DE L'APPAREIL	41
5 - SÉCURITÉ	42
5.1 - INDICATIONS DE SECURITE POUR LES APPAREILS QUI UTILISENT LE REFRIGERANT R290 (PROPANE)	42
5.2 - UTILISATION	42
5.3 - INDICATIONS DE SÉCURITÉ	43
6 - ÉLIMINATION DES MATÉRIAUX USÉS	44
7 - INSTALLATION	44
7.1 - STOCKAGE ET DÉBALLAGE	44
7.2 - CHOIX DU LIEU D'IMPLANTATION	45
7.3 - POSITIONNEMENT	45
7.4 - CHARGEMENT	46
7.5 - CHARGE MAX. SUR TABLETTES	46
7.6 - INFORMATIONS SUPPLÉMENTAIRES	47
7.7 - OUVERTURE PORTE	47
7.8 - MISE EN MARCHE	48
8 - ARRÊT PROLONGÉ	48
9 - MAINTENANCE	49
10 - NETTOYAGE	49
10.1 - NETTOYAGE EXTERNE	49
10.2 - NETTOYAGE INTERNE	50
11 - REGLAGE DE LA TEMPERATURE ET COMMANDES	50
12 - PROBLÈMES ET SOLUTIONS	51
13 - SCHÉMA ÉLECTRIQUE GLEE 45 LITE	52
14 - SCHÉMA ÉLECTRIQUE GLEE 45 PRIME	53

SYMBOLES DU MANUEL

Il faut faire le maximum d'attention au sens des symboles : leur fonction est de ne pas répéter des principes techniques ou des instructions de sécurité, il faut donc les considérer comme de véritables «pense-bêtes». Consulter la liste des symboles chaque fois que vous doutez de leur sens.



ATTENTION! - Informations concernant la sécurité de la personne chargée du ravitaillement et de l'intégrité de la machine et des produits.



ATTENTION! - Descriptions relatives au manuel en question.

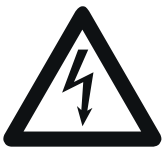

DANGER! - Parties électriques sous tension.



DANGER! - Danger d'inflammabilité.



ATTENTION! - Opérations de la compétence exclusive d'un personnel spécialisé dans l'entretien extraordinaire et les réparations.



ATTENTION!- Emploi de chariots élévateurs, transpalettes, ayant des caractéristiques adaptées, menées par un personnel qualifié.

1. DESCRIPTION GÉNÉRALE

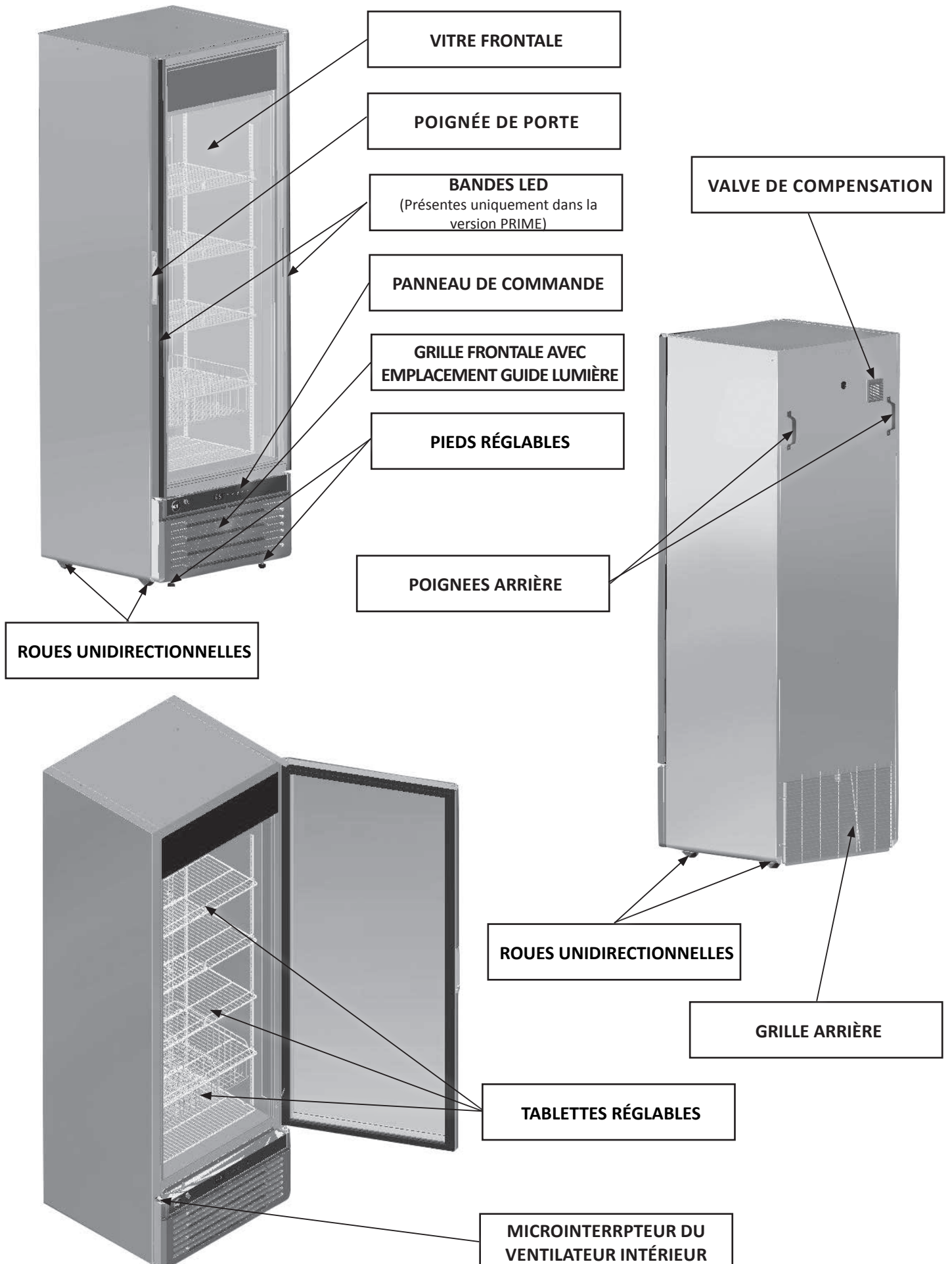

2. DÉTAILS TECHNIQUES

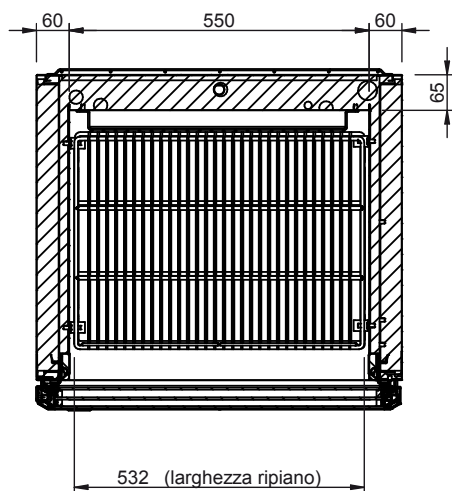
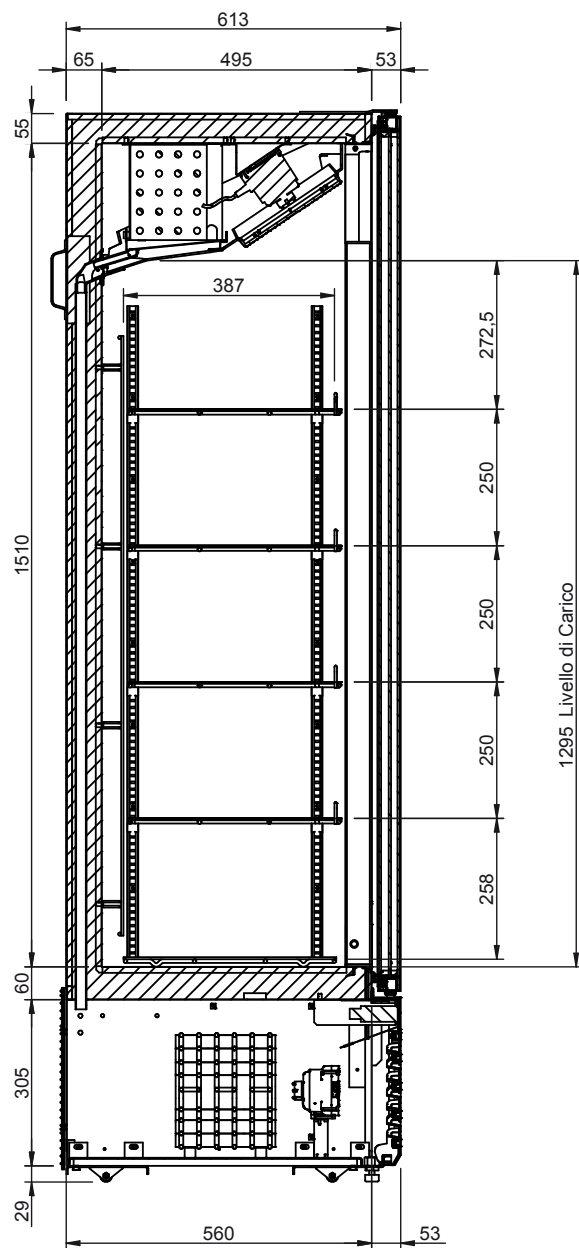
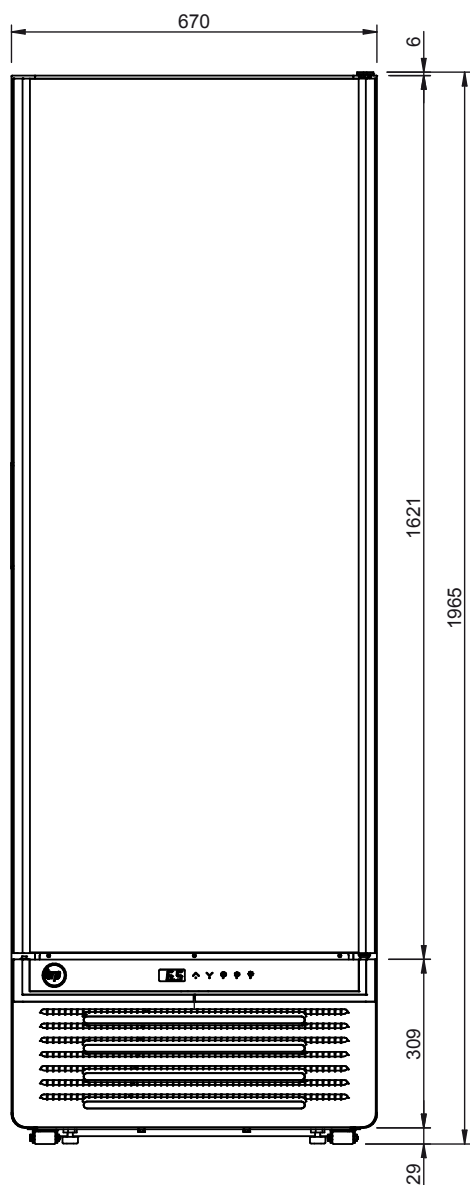

Dimensions externes (largeur x profondeur x hauteur) (mm)	670 x 613 x 1965
Volume brut (l)	410
Volume Net (l)	258
Réfrigération	Ventilée
Dégivrage	Automatique
Classe climatique	7
Classification de température	L1 (-15°C / -18°C)
Réfrigérant	R290
Alimentation électrique (V / Hz)	230 / 50
Poids brut (Kg)	133,5
Poids net (Kg)	126

3. NOTES ET MISES EN GARDE



Le contenu de ce manuel est de nature technique et de propriété d'EPTA s.p.a. ; il est défendu de reproduire, divulguer ou modifier en totalité ou en partie son contenu sans autorisation écrite. La société propriétaire protège ses droits aux termes de la loi.

La société n'assume aucune responsabilité pour des dommages éventuels sur des personnes, animaux ou le produit conservé en cas de :

- Usage impropre de l'appareil ou usage de la part d'un personnel non adapté ou autorisé.
- Non-respect des normes en vigueur
- Installation non correcte et/ou défauts d'alimentation
- Non-observation de ce manuel
- Non-observation du programme d'entretien
- Modifications non autorisées
- Installation dans l'appareil de pièces de rechange non originales
- Installation et utilisation de l'appareil à des fins autres que celles qui ont caractérisé sa conception et sa vente
- Violation ou endommagement du câble d'alimentation

La responsabilité de l'application des prescriptions de sécurité reportées par la suite est à la charge du personnel technique responsable des activités prévues sur l'appareil, qui doit s'assurer que le personnel autorisé :

- Soit qualifié pour effectuer l'activité demandée
- Connaisse et observe scrupuleusement les prescriptions contenues dans ce document
- Connaisse et applique les normes de sécurité de caractère général applicables à l'appareil



La violation ou le remplacement non autorisé d'un ou plusieurs parties de l'appareil, l'adoption d'accessoires qui modifient son usage et l'emploi de matériaux de rechange autres que ceux conseillés peuvent devenir la cause de risques d'accident.



Toute intervention effectuée sur l'appareil demande absolument le détachement de la prise de courant et quoi qu'il en soit aucune protection (grilles, carters) ne doit être retirée par un personnel non qualifié ; éviter formellement de faire fonctionner le congélateur avec ces protections retirées.

4. IDENTIFICATION DE L'APPAREIL

- Localiser la plaque fixée sur la machine pour relever les données techniques.
- Vérifier le modèle de la machine et la tension d'alimentation avant d'effectuer une opération quelconque.
- Si vous relevez des discordances, contactez immédiatement le fabricant ou l'entreprise qui a effectué la fourniture.

1. Fabricant
2. Modèle
3. Code
4. Marquage de conformité
5. Tension d'alimentation (V)
6. Fréquence d'alimentation (Hz)
7. Puissance électrique absorbée (W)
8. Puissance max. lampe (W)
9. Classe climatique
10. Type et quantité du réfrigérant

XXXXXX	Epta ①	MOD. GLEE 45 ②	③ CE	
		⑤ XXX V ⑥ XX Hz	CLASSE CLIMATICA (EN 60335-2-89) X CLIMATIC CLASS(EN 60335-2-89) (30°C-55% R.H.)	
dis.	POTENZA NOMINALE RATED POWER	⑦ XXX W	POTENZA IN SBRINAMENTO DEFROSTING POWER	-
	CORRENTE NOMINALE RATED CURRENT	XX A	CORRENTE IN SBRINAMENTO DEFROSTING CURRENT	-
XXXXXX	ESPANDENTE FOAMING AGENT	HC - CYCLOPENTANE	⑧ XX W	ΛΛΛ XX W
	TIPO REFRIGERANTE REFRIGERANT TYPE	XXXa	QUANTITA' REFRIGERANTE REFRIGERANT AMOUNT	XXX Kg
cod.	TIPO REFRIGERANTE REFRIGERANT TYPE	- ⑩	QUANTITA' REFRIGERANTE REFRIGERANT AMOUNT	-
	CONTIENE GAS FLUORURATI AD EFFETTO SERRA DISCIPLINATI DAL PROTOCOLLO DI KYOTO; SISTEMA ERMETICAMENTE SIGILLATO CONTAINS FLUORINATED GREENHOUSE GASES COVERED BY THE KYOTO PROTOCOL; SYSTEM HERMETICALLY SEALED			
	CLASSE CLIMATICA (EN23953) CLIMATIC CLASS (EN23953)	X/XX ⑨ (XX°C-XX%R.H.)	CODICE PRODOTTO PRODUCT CODE	----- ③
	MATRICOLA SERIAL NUMBER		MATRICOLA DI PROPRIETA' PROPERTY NUMBER	
	VOLUME LORDO GROSS VOLUME	XXX L		X



Il est formellement interdit de retirer, fausser la plaque et modifier ou altérer les données qu'elle contient.

5. SÉCURITÉ

5.1 INDICATIONS DE SECURITE POUR LES APPAREILS QUI UTILISENT LE REFRIGERANT R290 (PROPANE)



Le propane est un gaz naturel sans effet sur l'environnement, mais inflammable.

Il est donc indispensable de s'assurer que tous les tuyaux du circuit réfrigérant ne sont pas endommagés, avant de brancher l'appareil au réseau d'alimentation.

Tous les 8 g de réfrigérant, la pièce d'installation doit disposer d'un volume minimum de 1 m³. La quantité de réfrigérant de l'appareil est indiquée sur la plaque des données techniques de l'appareil. En cas de fuite de réfrigérant, éviter que des flammes nues ou des sources d'allumage se trouvent à proximité du point où il y a la fuite. Veiller à ne pas endommager les tuyaux du circuit réfrigérant durant le positionnement, l'installation et le nettoyage. **Éviter des feux ou des étincelles à l'intérieur de l'appareil.**



EN CAS DE DOMMAGES :

- Tenir l'appareil loin de flammes ou sources d'inflammation.
- Bien ventiler la pièce pendant quelques minutes.
- Eteindre l'appareil, extraire la fiche d'alimentation.
- Informer le service assistance clients.
- Plus l'appareil contient de réfrigérant, plus la pièce dans laquelle se trouve l'appareil doit être grande.
- Dans des pièces trop petites, en cas de fuite, un mélange inflammable d'air et de gaz peut se former.



ATTENTION! Ne pas endommager le circuit réfrigérant.

ATTENTION! Ne pas endommager les parois internes ou externes de l'appareil: le circuit du fluide réfrigérant pourrait s'abîmer. En cas de parois endommagées, ne pas démarrer l'appareil et s'adresser à un centre d'assistance.



ATTENTION!

L'entretien doit être effectué par un personnel technique formé et autorisé pour des interventions sur des réfrigérants inflammables.

5.2 UTILISATION

L'APPAREIL DOIT ÊTRE UTILISÉ EXCLUSIVEMENT POUR LA VENTE DE PRODUITS CONGELÉS.

Le fabricant ne répond pas pour des dommages provoqués sur des personnes, des objets ou l'appareil lui-même dus à l'exposition de produits autres que ce qui est spécifié.



















ATTENTION! Ne pas utiliser d'appareils électriques à l'intérieur des compartiments de l'appareil pour la conservation des aliments si ceux-ci ne sont pas du type recommandé par le fabricant.

ATTENTION! Ne pas utiliser de dispositifs mécaniques ou d'autres moyens pour accélérer le processus de dégivrage, autres que ceux recommandés par le fabricant.

ATTENTION! Garder libres les trappes de ventilation au niveau du corps de l'appareil ou de la structure encastrable.

ATTENTION! Ne pas conserver de substances explosives, comme récipients sous pression avec propulseur inflammable, dans cet appareil.

5.3 INDICATIONS DE SÉCURITÉ

-   Lisez attentivement la notice et respectez les contenus avant d'installer et d'utiliser l'appareil.
-  Conservez toujours la notice d'utilisation et en cas de vente de l'appareil, remettez-le au nouveau propriétaire.
-   Cet appareil est très dangereux s'il est laissé exposé à la pluie, aux orages et aux intempéries avec le câble d'alimentation branchée à la prise de courant.
-  Les enfants doivent être surveillés afin qu'ils ne jouent pas avec l'appareil.
-  L'appareil n'est pas destiné à être utilisé par des personnes (y compris des enfants) présentant des capacités physiques, sensorielles ou mentales réduites, ou bien manifestant un manque d'expérience ou de connaissances, à moins qu'une personne responsable de leur sécurité intervienne pour leur offrir une surveillance ou des instructions sur l'emploi de l'appareil. Il faut surveiller les enfants pour s'assurer qu'ils ne puissent pas jouer pas avec l'appareil.
-  Ne touchez jamais et ne manœuvrez jamais l'appareil à pieds nus ou avec les mains et les pieds mouillés.
-  Les éléments de l'emballage comme les sacs en plastiques, en polystyrène, les colliers en plastique, ne doivent pas être laissés à la portée des enfants car ce sont des sources de danger potentiels.
-  Ne me permettez pas que les enfants jouent avec l'appareil ex. en s'asseyant dans les corbeilles ou en se balançant ou en s'agrippant au couvercle, le conservateur pourrait se renverser, ou des objets placés en hauteur pourraient tomber.
-  Après avoir installé l'appareil, assurez-vous qu'il n'écrase pas le câble d'alimentation.
-  Pour débrancher l'appareil du réseau d'alimentation, tirez le connecteur.
Ne tirez pas le câble d'alimentation de ce dernier.
-  Quand le circuit réfrigérant est endommagé, il est absolument nécessaire d'éteindre les lumières.
-  Ne pas conserver de substances explosives, comme les boîtes sous pression avec un agent propulseur inflammable, dans cet appareil.
-  Ne pas raccorder l'appareil si endommagée.
En cas de doute, contacter votre représentant de service ou le revendeur.
-  Si le câble d'alimentation est endommagé, ne pas utiliser l'appareil ni essayer de le réparer: ce dernier doit être remplacé par le fabricant ou par son service d'assistance ou, dans tous les cas, par une personne ayant une qualification similaire, de manière à prévenir tout risque.
-  Pièces électriques peuvent être remplacés seulement par le personnel qualifié.

6. ÉLIMINATION DES MATÉRIAUX USÉS

AVERTISSEMENTS POUR L'ÉLIMINATION CORRECTE DU PRODUIT AUX TERMES DE LA DIRECTIVE EUROPÉENNE 2002/96/EC

Au terme de son utilisation, le produit ne doit pas être éliminé avec les déchets urbains.

Le produit doit être remis à l'un des centres de collecte sélective prévus par l'administration communale ou auprès des revendeurs assurant ce service.

Éliminer séparément un appareil électroménager permet d'éviter les retombées négatives pour l'environnement et la santé dérivant d'une élimination incorrecte, et permet de récupérer les matériaux qui le composent dans le but d'une économie importantes en termes d'énergie et de ressources. Pour rappeler l'obligation d'éliminer séparément les appareils électroménagers, le produit porte le symbole d'un caisson à ordures barré.



Le symbole sur le produit ou sur l'emballage indique que le produit ne doit pas être considéré comme un déchet domestique normal, mais il doit être apporté au centre de tri approprié pour le recyclage d'appareils électriques et électroniques.

En éliminant ce produit de façon appropriée, on contribue à éviter de possibles conséquences négatives, qui pourraient découler d'une élimination inadaptée du produit.

Pour des informations plus détaillées sur le recyclage de ce produit, contacter le bureau municipal, le service local d'élimination des déchets ou le magasin où le produit a été acheté.



L'appareil contient huile, gaz caloporteur inflammable, parties en plastique et parties métalliques.

ATTENTION! L'isolation polyuréthane utilise de la mousse CYCLOPENTANE, gaz naturel sans effet sur l'environnement, mais inflammable. Pour garantir le plus grand respect des normes sur l'environnement, il est recommandé de ne jamais se débarrasser de l'appareil.

Ne jetez pas l'emballage de votre appareil dans la poubelle, mais trier les différents matériaux comme: le polystyrène, le carton, les sachets en plastique etc..

La démolition de l'appareil et la récupération des matériaux composants doit se passer en respectant les normes en vigueur en cette matière.

7. INSTALLATION

7.1 STOCKAGE ET DÉBALLAGE

L'unité est expédiée ancrée sur une base en bois et protégée par des montants angulaires, une chape en carton et par une enveloppe en nylon. **Tenir les emballages hors de portées des enfants.**

Si une autre manutention a lieu par la suite, nous recommandons l'utilisation d'un marchepied en bois.

Enlever minutieusement l'emballage, en veillant à ne pas endommager les différents composants et à ne pas jeter ceux dont vous aurez le besoin pour le montage.



La movimentazione va effettuata esclusivamente mediante carrello elevatore di potenza adeguata al peso dell'apparecchio; durante tale operazione l'apparecchio deve essere posizionato sul pallet fornito in dotazione. È da evitare in maniera assoluta il posizionamento dell'apparecchio orizzontalmente, o su un fianco o capovolto. Le réfrigérateur doit rester vertical.

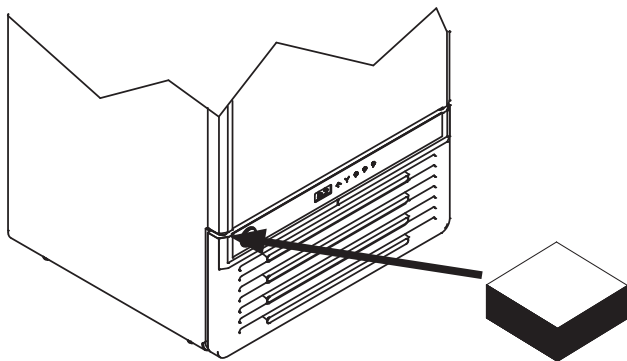

Introduire entre la porte vitrée et le chariot l'express tasseau en bois pour éviter des affaissements du châssis pendant les transports.

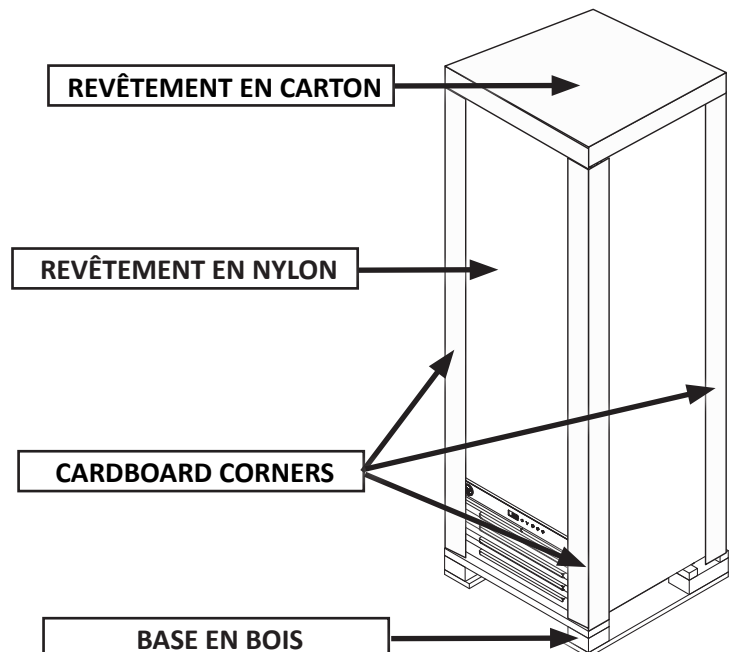

7.2 CHOIX DU LIEU D'IMPLANTATION

Pour un fonctionnement sans défaut de le banc les points suivants doivent absolument être observés lors du choix du lieu d'implantation:

- Ne pas installer le banc à ciel ouvert.
- Ne pas installer le banc à proximité de sources de chaleur, comme p. ex. chauffafges.
- Eviter l'ensoleillement direct (p. ex. par une fenêtre).
- Ne pas exposer le banc au courant d'air de ventilateurs ou de portes ouvertes.
- Observer la sortie d'air des installations de conditionnement d'air/d'aération.
- Ne pas obstruer le soubassement de le banc avec des objets, comme p.ex. cartons de produits.
- Il est nécessaire que le groupe condensateur soit sous condition de libre changement d'air; donc les zones d'aération ne doivent pas être obstruées par des boîtes ou autre chose. La distance du mut doit être d'au moins 10 cm.

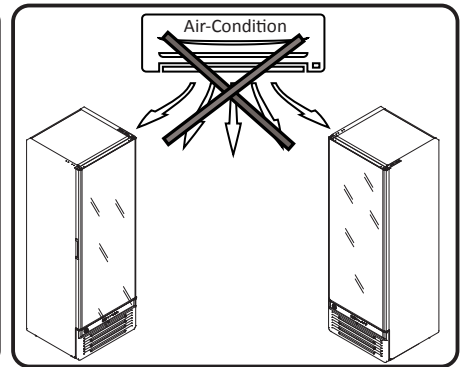
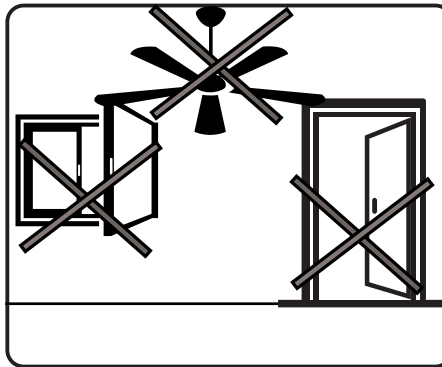
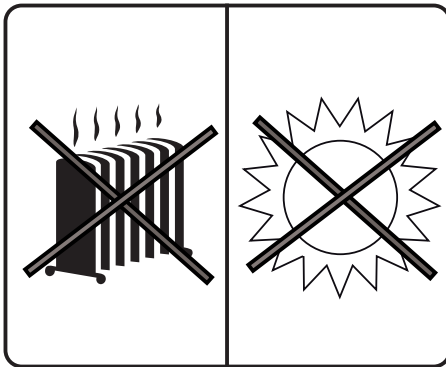
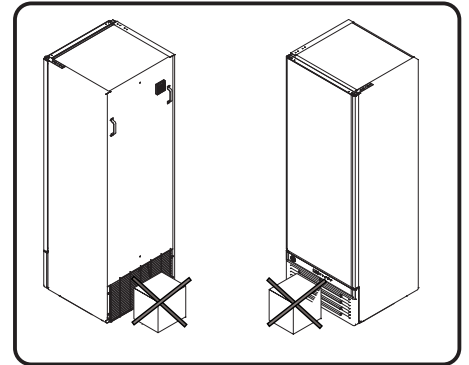

7.3 POSITIONNEMENT



The equipment has 4 one-directional wheels and 2 adjustable shelves, to stop and position the equipment screw in or out the feet 10 mm lower than the wheels.

Il absolument nécessaire, après le positionnement, de stabiliser l'appareil au sol.

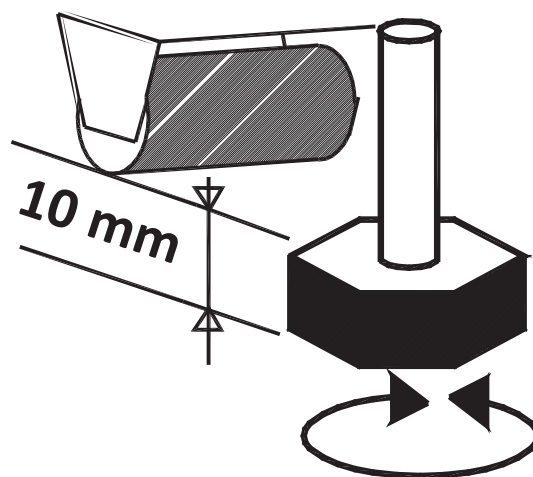

Arrêtez le réfrigérateur en abaissant les pieds réglables.

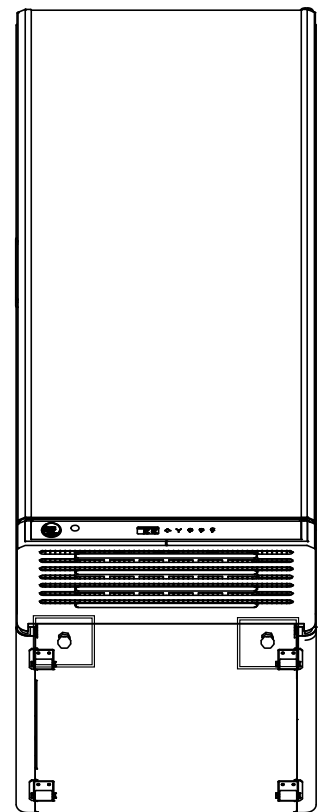

7.4 CHARGEMENT



Il est essentiel de ne pas dépasser les limites de charge indiquées afin de ne pas altérer la circulation correcte d'air et d'éviter ainsi une température plus élevée du produit.



EVITER:

- D'obstruer complètement avec le produit l'espace prédisposé à l'exposition.
- De laisser des étagères vides pour ne pas créer des turbulences nuisibles à l'écoulement d'air réfrigéré et pour ne pas consommer inutilement de l'énergie.

Pour une correcte circulation de l'air il faut laisser un espace libre de 4 centimètres entre les produits sur chaque étagère.

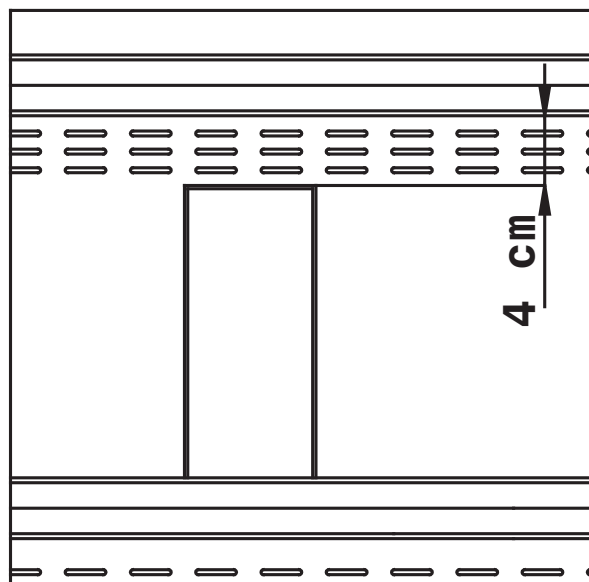

7.5 CHARGE MAX. SUR TABLETTES

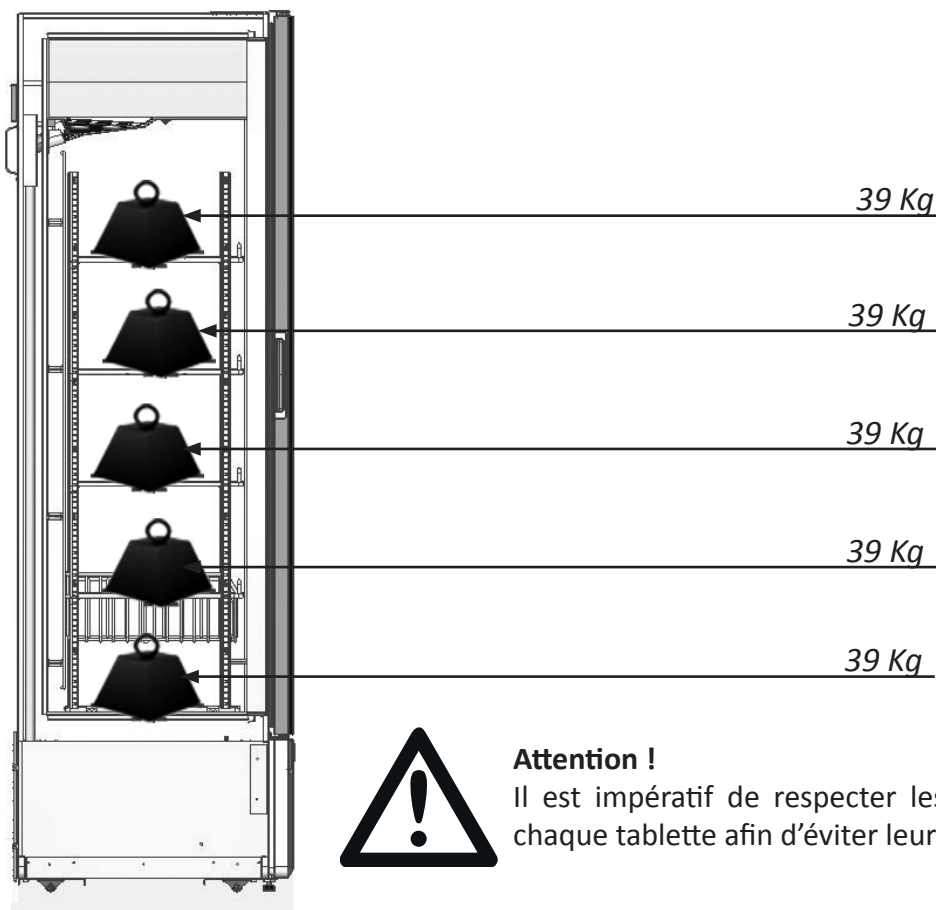

Attention !

Il est impératif de respecter les charges max. indiquées (kg) pour chaque tablette afin d'éviter leur déformation ou bris.

7.6 INFORMATIONS SUPPLÉMENTAIRES

Après avoir enlevé l'emballage, nettoyer soigneusement le banc entier avec de l'eau tiède et du savon neutre à 5%. Ensuite essuyer avec un chiffon souple. Pour les parties en verre utiliser uniquement produits pour le nettoyage des vitres; éviter d'utiliser l'eau, qui pourrait déposer des traces de calcaire.

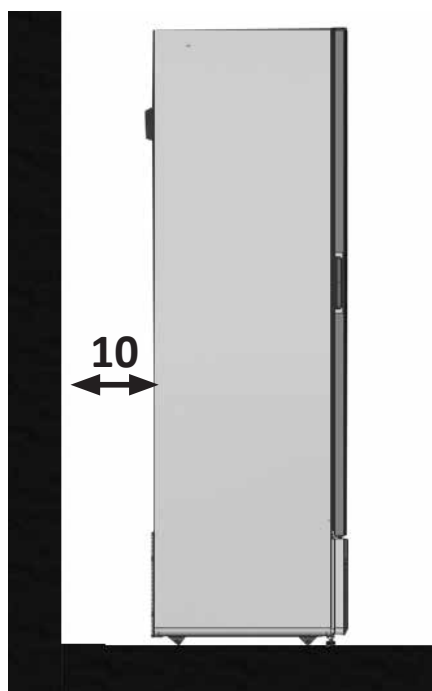

! Il est essentiel de respecter les distances indiquées (cm) pour une installation correcte de l'appareil.

- Le banc doit être posé à plat, loin des sources de chaleur (radiateurs, poêles, etc.), pas exposé aux rayons du soleil.
- Il est nécessaire que le groupe condensateur soit sous condition de libre changement d'air; donc les zones d'aération ne doivent pas être obstruées par des boîtes ou autre chose.
- Ne pas utiliser d'appareils électriques dans le compartiment réfrigéré.
- L'appareil n'est pas apte à supporter des renversements de liquides sur son sommet.
- Pour cette raison, ne pas appuyer ou ne pas mettre de récipients contenant du liquide juste au-dessus du comptoir frigorifique.

! L'APPAREIL N'EST PAS APTE POUR L'INSTALLATION DANS DES ENDROITS COMPORTANT DES RISQUES D'INCENDIE OU D'EXPLOSION OU SOUSMIS A DES RADIATIONS.

Les conditions ambiantes extérieures pour un fonctionnement régulier de l'appareil sont spécifiées sur la plaques de **données techniques dans la cuve**.

7.7 OUVERTURE PORTE

! Attention!
Angle d'ouverture maximum de la porte = 140°

Pour un bon fonctionnement de la barre de torsion et afin d'éviter tout affaissement de la porte ou de la fermeture à glissière on ne doit pas forcer l'ouverture de la porte à un angle supérieur à 140°.

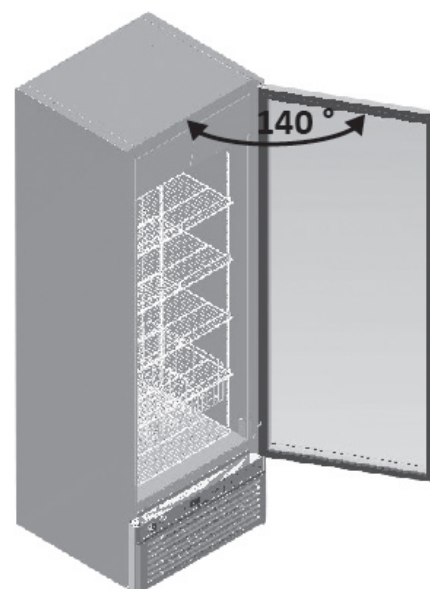

7.8 MISE EN MARCHÉ



Si le comptoir réfrigéré a été fortement incliné en raison du positionnement des accessoires ou de montage, attendez au moins 3 heures avant la mise en service de manière à permettre à l'huile de recueillir dans le lubrifiant du compresseur. Si cette exigence est pas respectée, la machine de réfrigération de compression peut être irrémédiablement endommagée.



Vérifiez que la tension indiquée sur la plaque d'identification est identique à celle du réseau électrique. **LA LIGNE D'ALIMENTATION ÉLECTRIQUE À LAQUELLE SERA BRANCHÉ LE RÉFRIGÉRATEUR DOIT ÊTRE PROTÉGÉE PAR UN INTERRUPTEUR DIFFÉRENTIEL MAGNÉOTHERMIQUE À HAUTE SENSIBILITÉ ($I_n=16\text{ A}$, $I_d = 30\text{ mA}$) ET BRANCHÉE À L'INSTALLATION GÉNÉRALE DE MISE À LA TERRE.**



L'installation doit être exécutée suivant les instructions du fabricant, par un personnel qualifié et en conformité aux normes concernant les installations électriques en vigueur dans les pays de destination du meuble frigorifique. Une installation incorrecte peut provoquer des dommages à des personnes, animaux ou choses envers lesquels le fabricant n'est point responsable.

Le fabricant décline toute responsabilité pour d'éventuels dommages causés à des personnes ou des objets liés à l'inobservation de cette norme.

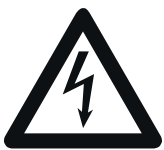

La mise à la terre est nécessaire et obligatoire pour un bon fonctionnement de l'appareil. Pour le branchement, n'utiliser en aucun cas des réductions, des rallonges, des adaptateurs ou des prises multiples. Le branchement doit se faire par conséquent de manière DIRECTE au réseau d'alimentation.

Le câble doit être bien tendu, dans une position à l'abri des chocs, loin des substances liquides, de l'eau ou des sources de chaleur. Il ne doit pas être endommagé. En cas de rupture du câble d'alimentation du meuble frigorifique, il doit être remplacé par le fabricant ou par une entité en charge de celle-ci. Après l'installation du meuble, la fiche de courant doit toujours être accessible,

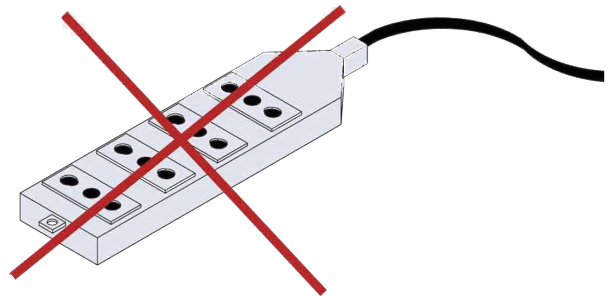
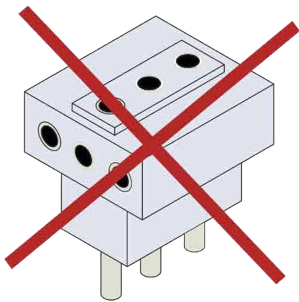

8. ARRÊT PROLONGÉ

Si l'appareil devait rester inactif pendant des longues périodes, il faudra effectuer les opérations préliminaires suivantes :

- Enlever la fiche de la prise du courant;
- Bien nettoyer et essuyer le meuble;
- Laisser la porte vitriée de la cuve un peu ouverte pour éviter la formation de mauvaises odeurs;
- Laisser l'appareil dans un endroit sec et protégé des agents atmosphériques.

9. MAINTENANCE



ATTENTION!

TOUTE INTERVENTION EFFECTUÉE SUR L'APPAREIL PAR L'UTILISATEUR EXIGE ABSOLUMENT LE DÉBRANCHEMENT DU CONNECTEUR DE LA PRISE DE COURANT.

Le Responsable de l'appareil a le devoir de contrôler et respecter les échéances de l'entretien dans le tableau indiqué ci-dessous.

OPÉRATION	FRÉQUENCE	ENTRETIEN ORDINAIRE / EXTRAORDINAIRE	PERSONNEL AUTORISÉ
Nettoyage des surfaces externes	En fonction de l'utilisation	Ordinaire	Utilisateur
Nettoyage des parties internes (pas utilisation d'outils)	En fonction de l'utilisation	Ordinaire	Utilisateur
Contrôle câble d'alimentation, fiches et/ou prises électriques	Semestriel	Ordinaire	Utilisateur
Contrôle de l'état des joints d'étanchéité	Semestriel	Ordinaire	Utilisateur
Nettoyage bac de collecte eau	En fonction de l'utilisation	Ordinaire	Assistance technique
Contrôle de l'état des conduits de l'installation frigorifique	Semestriel	Ordinaire	Assistance technique
Inspection des câbles et connexions internes de puissance	Semestriel	Ordinaire	Assistance technique
Remplacement lampes LED	-	Extraordinaire	Assistance technique
Remplacement du câble d'alimentation	-	Extraordinaire	Assistance technique
Remplacement panneau de commande (centrale électronique)	-	Extraordinaire	Assistance technique



Toute autre opération de maintenance ne sont pas traités dans les paragraphes précédents, doit être effectuée par des centres de service autorisés par le service de vente ou par du personnel qualifié.

10. NETTOYAGE

10.1 NETTOYAGE EXTERNE

Pour une bonne conservation des surfaces de l'appareil, recourir au nettoyage périodique.

- MEUBLE EXTERNE:** Nettoyer délicatement le meuble externe avec un chiffon souple imbibé d'eau et détergent neutre; rincer et sécher avec soin.
- SURFACES EN MATÉRIEL PLASTIQUE:** Laver avec de l'eau tiède au savon neutre, rincer et essuyer avec un chiffon souple; éviter absolument l'emploi d'alcool, acétone ou solvants qui détériorent les surfaces.
- SURFACES EN VERRE:** Pour le parties en verre utiliser uniquement produits pour le nettoyage des vitres; éviter d'utiliser l'eau, qui pourrait déposer des traces de calcaire.

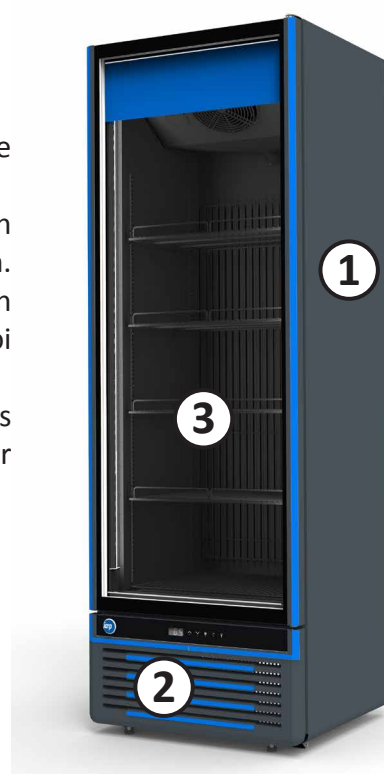

10.2 NETTOYAGE INTERNE

Pour les opérations de nettoyage de la cuve, procéder comme suit:

1. Mettre les produits dans un récipient réfrigéré à la même température et enlever les étagères.
2. Eteindre l'appareil en détachant directement la fiche.
3. Laisser les portes ouvertes et attendre que la température dans la cuve soit égale à celle du milieu ambiant.
4. Laver soigneusement l'intérieur de la cuve avec de l'eau et savon neutre, rincer et essuyer avec soin.
5. Remettre les bouchons; brancher la fiche et attendre que l'appareil atteigne sa température de régime avant de le remplir à nouveau.

Il est interdit d'utiliser des produits à nettoyer corrosifs ou abrasifs pour le nettoyage.

Ne jamais utiliser d'eau courante ou d'appareils à haute pression à eau pour le nettoyage de la cuve.



ATTENTION!

Ne pas utiliser de jets d'eau durant les opérations de nettoyage: les pièces électriques peuvent s'endommager.

Ne pas utiliser de dispositifs mécaniques ou d'autres moyens pour accélérer le processus de dégivrage, autres que ceux recommandés par le fabricant.

11 REGLAGE DE LA TEMPERATURE ET COMMANDES

Chaque appareil frigorifique est pourvu d'une central électronique pour le maintien automatique de la température, préfixée et appropriée, à l'intérieur de la cuve. Ce dispositif pour régler la température est gradué à l'usine et ne devrait pas être touché par l'utilisateur.

Seulement si la température moyenne interne est trop froide ou trop élevée, il faut agir comme suit:

- **Presser le touche (C)** pour visualiser la valeur de la température impostée.
- **Presser le touche (A) ou le touche (B)** pour fixer la valeur de la température supérieur (plus chaude) ou inférieure (plus froide).
- **Presser le touche (C)** pour enregistrer la **nouvelle** valeur de la température impostée.

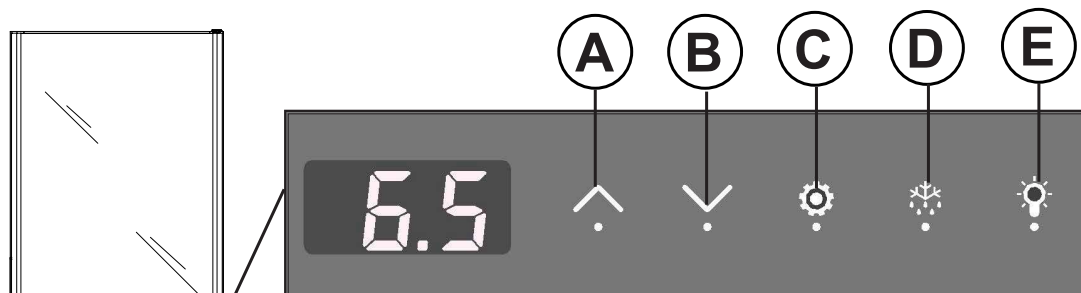

Central électronique

- A) Poussoir: chaque touché régle la température plus chaude
- B) Poussoir: chaque touché régle la température plus froide
- C) Poussoir pour visualiser la température de regulation
- D) Poussoir degivrage
- E) Interrupteur d'éclairage

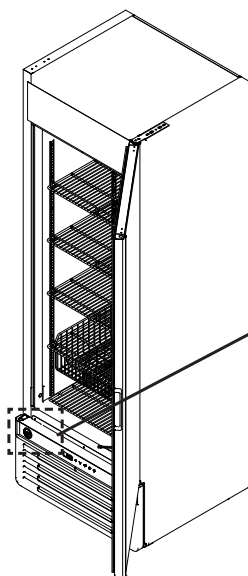
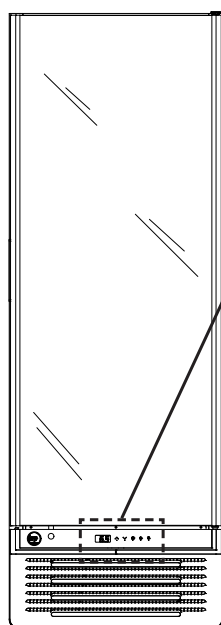

Microinterrupteur du ventilateur intérieur
(avec la porte ouverte: ventilateur
deconnectée)



12. PROBLÈMES ET SOLUTIONS

Les fautes de fonctionnement qui se produisent sur les appareils frigorifiques sont dûs, dans la plupart des cas, à l'installation électrique défectueuse.

Il s'agit donc de causes pouvant être facilement éliminées sur place.

L'APPAREIL NE FONCTIONNE PAS

CAUSE	SOLUTION	PERSONNEL AUTORISÉ
Contrôler le Qué arriver régulièrement à courant la prix	Introduire la fiche	Utilisateur
Contrôler Que la fiche Soit bien branchée Dans la prix	Introduire correctement la fiche	Utilisateur
Contrôler le cordon d'Qué Ne est pas Cassé alimentation	Remplacement le câble fiche	Assistance technique

Si l'interruption électrique ne dépend pas d'une de ces raisons, appeler de suite le centre d'assistance le plus proche, vider complètement le meuble et stocker les produits dans des chambre froides ou des congélateurs aptes à maintenir leur température de conservation.

LA TEMPÉRATURE INTÉRIEURE N'EST PAS SUFFISAMMENT BASSE

CAUSE	SOLUTION	PERSONNEL AUTORISÉ
S'assurer de la fermeture parfaite de la porte	Fermer correctement	Utilisateur
Contrôler que le chargement du meuble est correct	Charger le produit correctement	Utilisateur
Contrôler que l'appareil ne se trouve pas proche d'une source de chaleur.	Positionner correctement l'appareil	Utilisateur
Contrôler qu'il n'y aot pas une accumulation excessive de glace sur l'évaporateur	Dégivrer l'appareil	Utilisateur
Contrôler la programmation de la température	Programmer la température correcte	Utilisateur

Si le manque de refroidissement ne dépend pas de ces raisons, ou si le manque de réfrigération persiste après les vérifications recommandées, appeler le centre d'assistance le plus proche.

L'APPAREIL EST BRUYANT

CAUSE	SOLUTION	PERSONNEL AUTORISÉ
Contrôler le bon serrage de toutes les vis et les boulons	Visser les vis	Utilisateur
Contrôler que l'appareil soit bien nivelé	Positionner correctement l'appareil	Utilisateur
Contrôler que quelque tuyau ou pale des ventilateurs ne touche pas des autres parties.	Eteindre le banc et écarter les éléments qui sont en contact ; si le problème persiste, contacter le service assistance.	Assistance technique

Si le problème persiste, appeler le centre d'assistance le plus proche.

13. SCHÉMA ÉLECTRIQUE GLEE 45 LITE

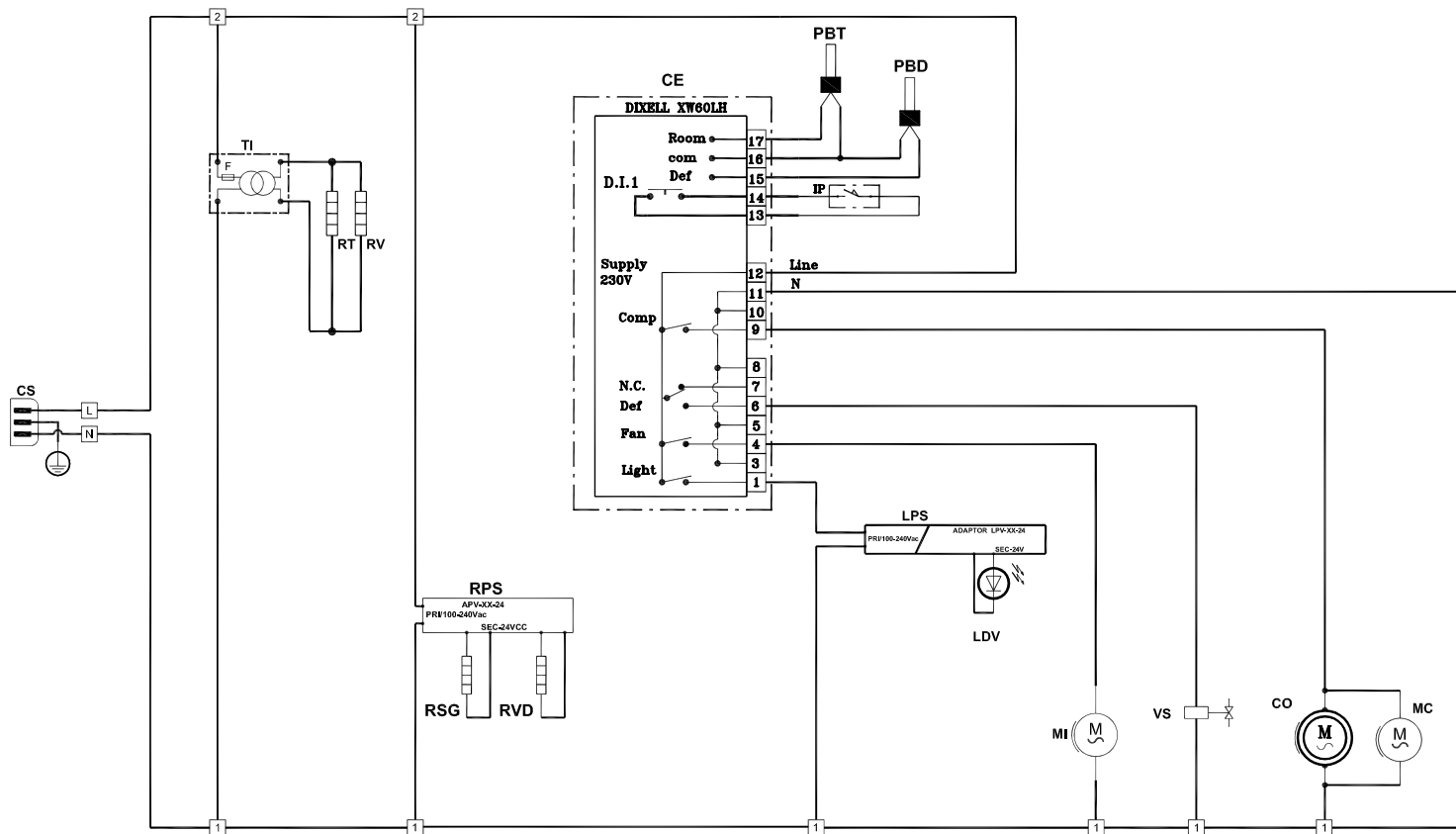

RÉF.	DISPOSITIF
CE	Central électronique
CO	Compresseur
CS	Câble fiche
F	Fusible transformateur
IP	Microinterrupteur du ventilateur intérieur
LDV	Led
LPS	Alimentateur LED
MC	Ventilateur condensateur
MI	Moto-ventilateur intérieur
PBD	Sonde de fin dégivrage
PBT	Sonde de température
RPS	Alimentateur résistance
RSG	Resistance décharge eau potable
RT	Cadre de porte résistance
RV	Résistance vitre
RVD	Soupape de décompression résistance
TI	Transformateur d'isolation
VS	Soupape de dégivrage

14. SCHÉMA ÉLECTRIQUE GLEE 45 PRIME

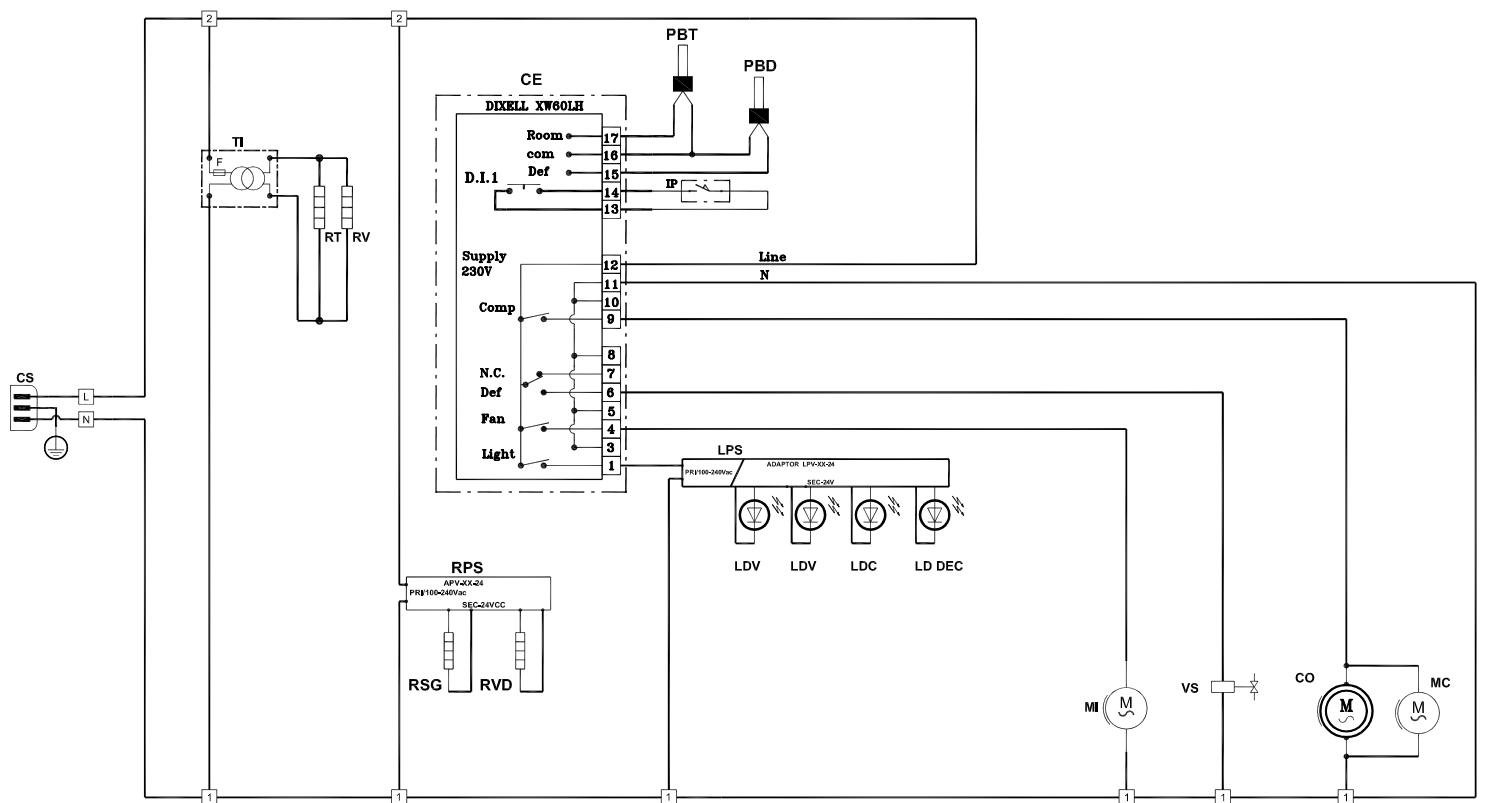

RÉF.	DISPOSITIF
CE	Central électronique
CO	Compresseur
CS	Câble fiche
F	Fusible transformateur
IP	Microinterrupteur du ventilateur intérieur
LDC	Led carter
LD DEC	LED décorations
LDV	Led
LPS	Alimentateur LED
MC	Ventilateur condensateur
MI	Moto-ventilateur intérieur
PBD	Sonde de fin dégivrage
PBT	Sonde de température
RPS	Alimentateur résistance
RSG	Resistance décharge eau potable
RT	Cadre de porte résistance
RV	Résistance vitre
RVD	Soupape de décompression résistance
TI	Transformateur d'isolation
VS	Soupape de dégivrage

Diese Anleitung ist einfach und zweckmäßig geschrieben worden, damit Sie Ihr Kühlmöbel nach dem Durchlesen genau kennen. Bitte lesen Sie den Inhalt aufmerksam durch und bewahren Sie die Anleitung zusammen mit dem Kühlmöbel auf. Der Hersteller haftet nicht für Personen- und Sachschäden, die durch die Nichtbeachtung der Warnhinweise in dieser Anleitung verursacht worden sind. Jede Person, die dieses Kühlmöbel benutzt, muss die Bedienungsanleitung durchlesen.

INDEX

1 - ALLGEMEINE BESCHREIBUNG	56
2 - TECHNISCHE SPEZIFIKATIONEN	57
3 - HINWEISE UND WARNUNGEN	58
4 - GERÄTEIDENTIFIKATION	58
5 - SICHERHEIT	59
5.1 - SICHERHEITSHINWEISE FÜR GERÄTE DIE KÜHLMITTEL R290 (PROPAN) VERWENDEN	59
5.2 - GEBRAUCH	59
5.3 - SICHERHEITSHINWEISE	60
6 - ENTSORGUNG DES ALTGERÄTS	61
7 - INSTALLATION	61
7.1 - LAGERUNG UND AUSPACKEN	61
7.2 - WAHL DES AUFSTELLUNGORTES	62
7.3 - AUFSTELLUNG	62
7.4 - LADEN	63
7.5 - MAX LAST AUF REGALEN	63
7.6 - WEITERE INFORMATIONEN	64
7.7 - TÜRÖFFNUNG	64
7.8 - INBETRIEBNAHME	65
8 - LÄNGERES ABSCHALTEN	65
9 - WARTUNG	66
10 - REINIGUNG	66
10.1 - REINIGUNG AUSSEN	66
10.2 - REINIGUNG INNEN	67
11 - TEMPERATUR EINSTELLUNG UND STEUERUNGEN	67
12 - PROBLEME UND LÖSUNGEN	68
13 - SCHALTPLAN GLEE 45 LITE	69
14 - SCHALTPLAN GLEE 45 PRIME	70

SYMBOLE IN DER ANLEITUNG

In der Bedienungsanleitung werden einige Symbole zur Erlangung der Aufmerksamkeit des Lesers und zur Hervorhebung einiger besonders wichtigen Aspekte der Behandlung verwendet.

Nachstehend die Bedeutung der verschiedenen verwendeten Symbole.



ACHTUNG! - Sicherheitsrelevante Informationen für den, der für das Nachfüllen verantwortlich ist und Informationen



ACHTUNG!- Beschreibungen zur Anleitung

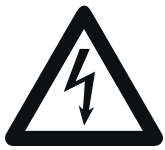

GEFAHR! - Elektrische Teile unter Spannung



GEFAHR! - Entzündungsgefahr.



ACHTUNG! - Arbeiten ausschließlich für auf außerordentliche Wartungsarbeiten und Reparaturen spezialisierte Techniker.



ACHTUNG!- Einsatz von Gabelstapler oder Gabelhubwagen mit den passenden Eigenschaften, die von Facharbeitern geführt werden.

1. ALLGEMEINE BESCHREIBUNG

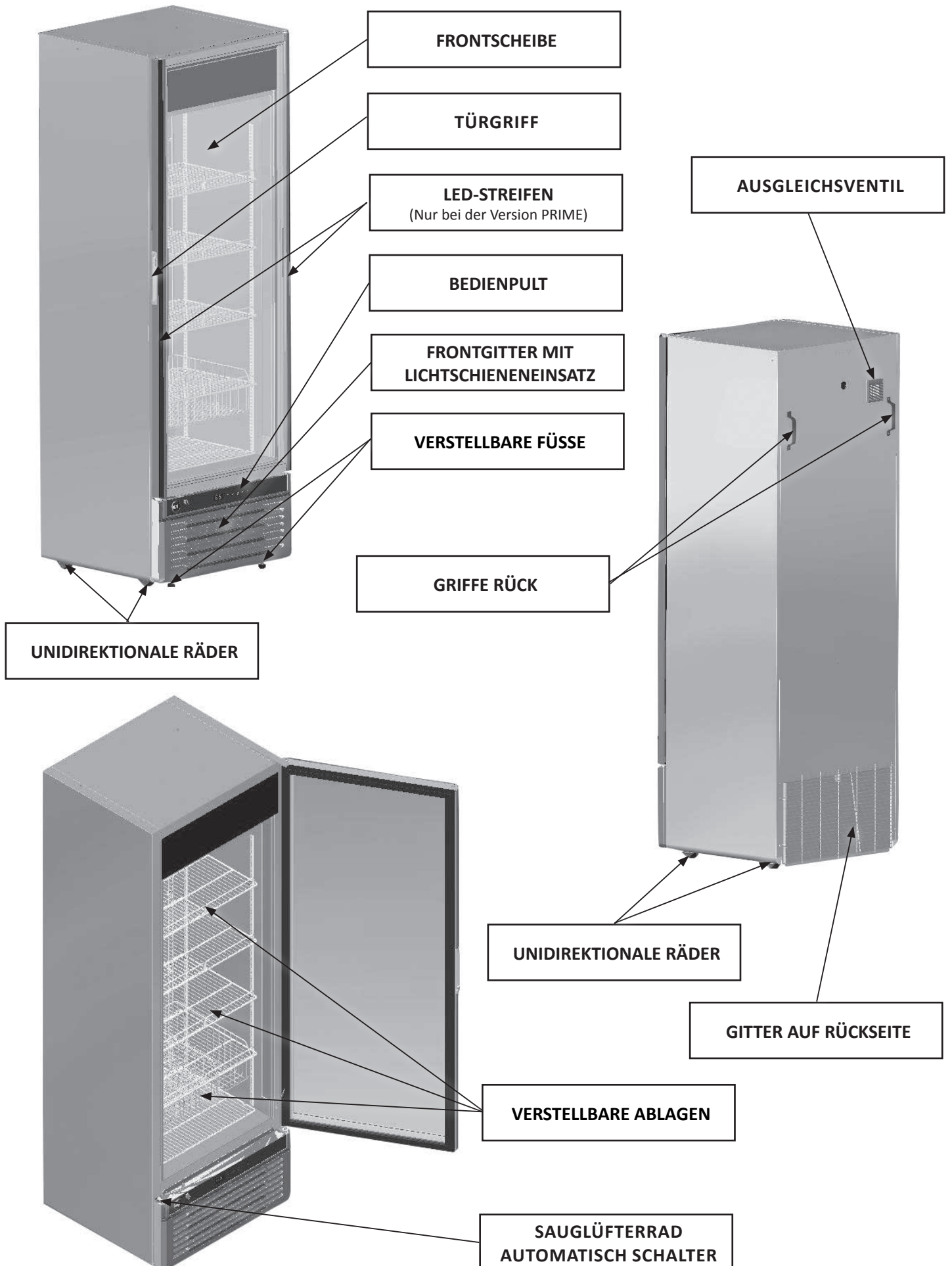

2. TECHNISCHE SPEZIFIKATIONEN

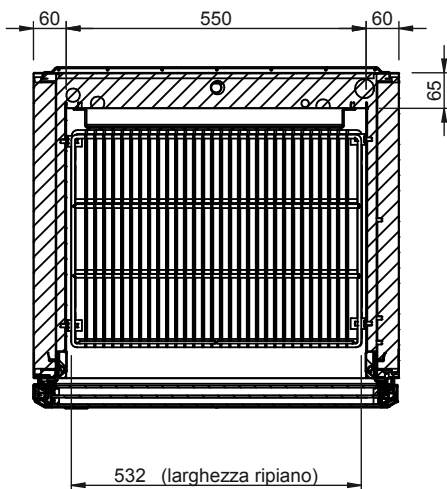
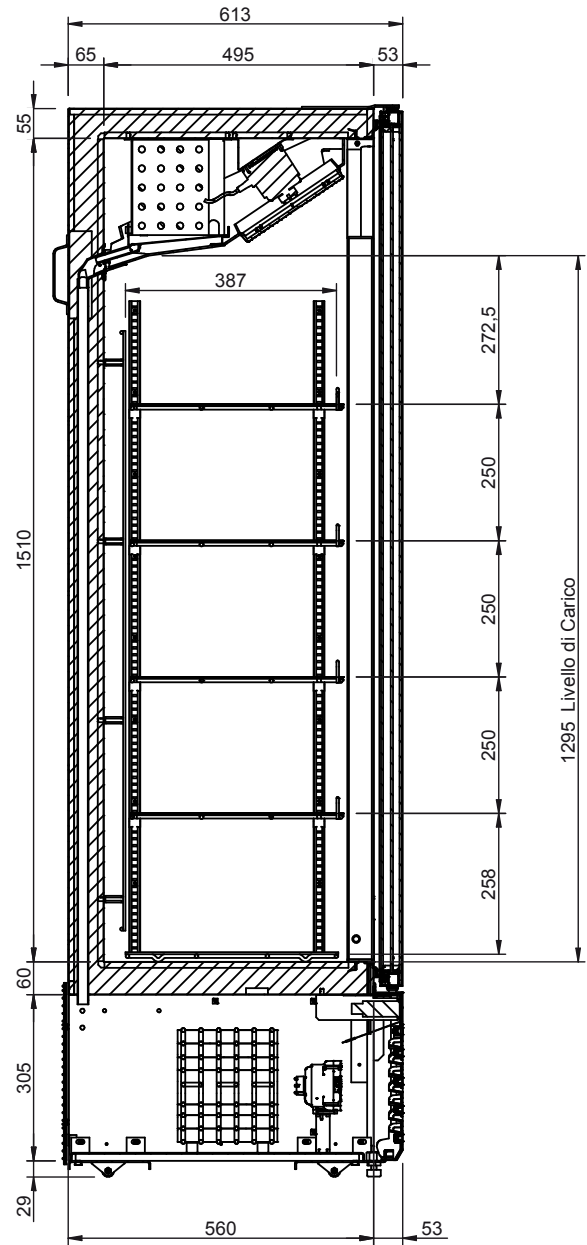
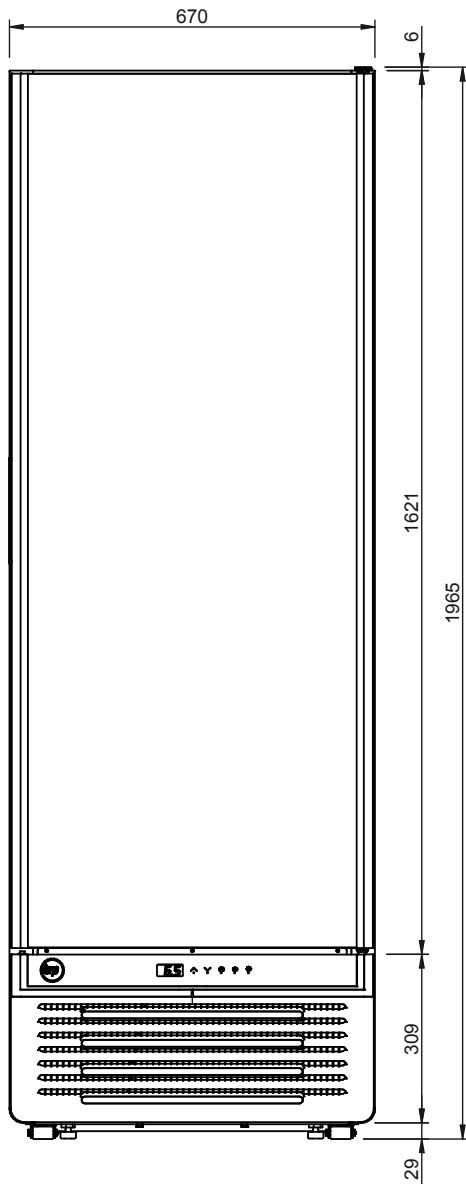

Aussenabmessungen (Breite x Tiefe x Höhe) (mm)	670 x 613 x 1965
Bruttovolumen (l)	410
Nettovolumen (l)	258
Kühlung	Umluftkühlung
Abtauung	Automatik
Klimaklasse	7
Temperatureinstufung	L1 (-15°C / -18°C)
Kältemittel	R290
Elektrische versorgung (V / Hz)	230 / 50
Bruttogewicht (Kg)	133,5
Reingewicht (Kg)	126

3. HINWEISE UND WARNUNGEN



Der Inhalt dieser Anleitung ist technischer Natur und Eigentum von EPTA s.p.a.. Es ist verboten, den Inhalt ohne schriftliche Genehmigung des Herstellers ganz oder teilweise zu reproduzieren, zu verbreiten oder zu verändern. Das Besitzerunternehmen behält sich alle Rechte vor.

Das Unternehmen übernimmt keine Haftung für Schäden an Personen, Tieren oder dem gelagerten Produkt bei:

- Nicht bestimmungsgemäßen Gebrauch des Gerätes oder Bedienung von nicht geeignetem oder unbefugtem Personal
- Nichteinhaltung der geltenden Bestimmungen
- Nicht korrekte Installation und/oder Versorgungsfehler
- Nichtbeachtung der Bedienungsanleitung
- Nichtbeachtung des Wartungsplans
- Nicht genehmigten Änderungen
- Einbau von nicht originalen Ersatzteilen
- Installation und Gebrauch des Gerätes für andere Zwecke als die, für die das Kühlmöbel entworfen und verkauft worden ist.
- Manipulation oder Beschädigung des Versorgungskabels

Das technische Personal, das für die vorgesehenen Tätigkeiten am Gerät verantwortlich ist, ist auch verantwortlich für die Umsetzung der Sicherheitsvorschriften, die im Folgenden genannt werden, und muss sicherstellen, dass das befugte Personal:

- Für die erforderlichen Tätigkeiten ausgebildet ist.
- Den Inhalt dieses Dokumentes kennt und strikt befolgt.
- Die allgemeinen Sicherheitsvorschriften, die auf dieses Gerät anwendbar sind, kennt und umsetzt.



Die nicht genehmigte Manipulation oder der nicht genehmigte Austausch von einem oder mehreren Geräteteilen, der Einbau von Zubehörteilen, welche die Gerätebedienung ändern und der Einsatz von anderen als den empfohlenen Ersatzteilen, führen zu einem erhöhten Unfallrisiko.



Bei jeder Arbeit an dem Gerät muss unbedingt vorher der Stromstecker abgezogen worden sein und nicht qualifiziertes Personal darf niemals die trennenden Schutzvorrichtungen (Gitter, Gehäuse) abnehmen; Schalten Sie niemals die Kühltheke ein, wenn diese Schutzvorrichtungen abgenommen worden sind.

4. GERÄTEIDENTIFIKATION

- Lesen Sie auf dem Typenschild die technischen Daten nach.
- Prüfen sie das Gerätemodell und die Versorgungsspannung nach, bevor Sie an dem Gerät Arbeiten vornehmen.
- Wenn Sie Unstimmigkeiten feststellen, kontaktieren sie bitte sofort den Hersteller oder das Lieferunternehmen.

1. Hersteller
2. Modell
3. Matrikelnummer
4. Konformitätskennzeichnung
5. Versorgungsspannung (V)
6. Versorgungsfrequenz (Hz)
7. Absorbierte Leistung (W)
8. Max. Leistung Lampe (W)
9. Klimaklasse
10. Typ und Menge des Kältemittels

XXXXXX	Epta ①	MOD. GLEE 45 ②	③ CE	
		⑤ XXX V ⑥ XX Hz	CLASSE CLIMATICA (EN 60335-2-89) X CLIMATIC CLASS(EN 60335-2-89) (30°C-55% R.H.)	
dis.	POTENZA NOMINALE RATED POWER	⑦ XXX W	POTENZA IN SBRINAMENTO DEFROSTING POWER	-
	CORRENTE NOMINALE RATED CURRENT	XX A	CORRENTE IN SBRINAMENTO DEFROSTING CURRENT	-
XXXXXX	ESPANDENTE FOAMING AGENT	HC - CYCLOPENTANE	☀ ⑧ XX W	ΛΛΛ XX W
	TIPO REFRIGERANTE REFRIGERANT TYPE	XXXa	QUANTITA' REFRIGERANTE REFRIGERANT AMOUNT	XXX Kg
cod.	TIPO REFRIGERANTE REFRIGERANT TYPE	- ⑩	QUANTITA' REFRIGERANTE REFRIGERANT AMOUNT	-
	CONTIENE GAS FLUORURATI AD EFFETTO SERRA DISCIPLINATI DAL PROTOCOLLO DI KYOTO; SISTEMA ERMETICAMENTE SIGILLATO CONTAINS FLUORINATED GREENHOUSE GASES COVERED BY THE KYOTO PROTOCOL; SYSTEM HERMETICALLY SEALED			
cod.	CLASSE CLIMATICA (EN23953) CLIMATIC CLASS (EN23953)	X /XX ⑨ (XX°C-XX%R.H.)	CODICE PRODOTTO PRODUCT CODE	----- ③
	MATRICOLA SERIAL NUMBER		MATRICOLA DI PROPRIETA' PROPERTY NUMBER	
	VOLUME LORDO GROSS VOLUME	XXX L		X



Es ist strengstens verboten, das Typenschild zu entfernen, zu verändern oder die darauf enthaltenen Daten zu verändern.

5. SICHERHEIT

5.1 SICHERHEITSHINWEISE FÜR GERÄTE DIE KÜHLMITTEL R290 (PROPAN) VERWENDEN



Propan sind natürliche Gase ohne Umweltauswirkungen, allerdings entzündbar. Unbedingt kontrollieren, ob alle Rohre des Kreislaufs unversehrt sind, bevor das Gerät an das Stromnetz angeschlossen wird. Pro 8 g Kühlmittel muss der Installationsraum ein Mindestvolumen von 1 m³ aufweisen. Die Kühlmittelmenge des Geräts ist auf der Plakette der technischen Daten des Geräts angegeben. Im Fall eines Kühlmittelverlusts sind offene Flammen oder Zündquellen in der Nähe der Undichtigkeit zu vermeiden. Achten Sie darauf, die Rohrleitungen des Kühlkreislaufs während der Aufstellung, **Installation und Reinigung nicht zu beschädigen.**

Vermeiden Sie Feuer oder Funken im Inneren des Geräts.



BEI SCHÄDEN:

- Halten Sie das Gerät von Flammen und Entzündungsquellen fern.
- Lüften Sie den Raum für einige Minuten gut durch.
- Schalten Sie das Gerät ab und ziehen Sie den Stromstecker.
- Rufen Sie den technischen Kundendienst.
- Je mehr Kältemittel das Gerät enthält, umso größer muss der Raum sein, in dem das Gerät aufgestellt wird.
- In sehr kleinen Räumen kann es zu einer entzündbaren Luft-Gas-Mischung kommen, wenn das Kältemittel entweicht.



ACHTUNG! Beschädigen Sie nicht den Kühlkreislauf.

ACHTUNG! Beschädigen Sie nicht die inneren und äußeren Wände des Geräts: der Kühlmittelkreislauf könnte beschädigt werden. Im Fall von beschädigten Gerätewänden schalten Sie das Gerät nicht ein und wenden Sie sich an ein Kundendienstzentrum.



ACHTUNG!

Das Gerät muss von für die Arbeiten mit entzündbaren Kältemitteln ausgebildetem und geeignetem Personal gewartet werden.

5.2 GEBRAUCH

DAS GERÄT DARF AUSSCHLIESSLICH FÜR DEN VERKAUF VON TIEFGEFRORENEN WAREN VERWENDET WERDEN.

Der Hersteller haftet nicht Schäden an Personen, Gegenständen oder dem Gerät durch die Auslage anderer als der oben spezifizierten Produkte.



















ACHTUNG! Verwenden Sie keine elektrischen Geräte im Inneren der Abteilungen des Geräts für die Aufbewahrung von tiefgefrorenen Nahrungsmitteln, wenn diese nicht den Vorgaben des Herstellers entsprechen.

ACHTUNG! Verwenden Sie keine mechanischen Geräte oder andere als die vom Hersteller empfohlenen Hilfsmittel, um den Abtauprozess zu beschleunigen.

ACHTUNG! Halten Sie die Lüftungsöffnungen der Gerätehülle oder der eingebauten Struktur von Hindernissen frei.

ACHTUNG! Lüftungsöffnungen in der Geräteverkleidung oder in der integrierten Struktur frei lassen.

5.3 SICHERHEITSHINWEISE

-   **Lesen Sie vor der Installation und Benutzung des Geräts sorgfältig das Handbuch und beachten Sie darin.**
-  Heben Sie das Anleitungsbuch immer auf und übergeben Sie es bei einem Verkauf des Geräts an den neuen Besitzer.
-   Dieses Gerät kann erhebliche Gefahren verursachen, wenn es Regen, Gewitter und anderen Witterungsbedingungen mit eingestecktem Netzkabel ausgesetzt wird.
-  Die Kinder müssen überwacht werden, um sicherzugehen, dass sie nicht mit dem Gerät spielen.
-  Das Gerät ist nicht für den Gebrauch durch Personen (einschließlich Kinder) bestimmt, deren physische, sensorielle oder geistige Fähigkeiten eingeschränkt sind bzw. durch Personen mit mangelnder Erfahrung oder Kenntnis, es sei denn, sie konnten durch die Vermittlung eines für ihre Sicherheit Verantwortlichen in den Genuss einer Überwachung oder Anleitung hinsichtlich des Gerätegebrauchs kommen. Die Kinder müssen überwacht werden, um sicher zu gehen, dass sie nicht mit dem Gerät spielen.
-  Berühren oder bewegen Sie nie das Gerät barfuß oder mit nassen Händen und Füßen.
-  Die Verpackungselemente wie Plastiktüten, Styropor, Plastikbänder, dürfen niemals in der Reichweite von Kindern gelassen werden, da sie potentielle Gefahrenquellen darstellen.
-  Lassen Sie nicht zu, dass Kinder mit dem Gerät spielen, z.B. sich in die Körbe setzen oder am Deckel schaukeln oder sich daran festhalten, das Kühlgerät könnte umfallen, oder eventuell drauf abgestellte Objekte könnten herunterfallen.
-  Stellen Sie nach der Installation des Geräts sicher, dass es nicht auf dem Netzkabel steht.
-  Zum Trennen des Geräts von der Stromversorgung ziehen Sie den Netzstecker.
Ziehen Sie dabei nicht am Stromkabel.
-  Bei beschädigten Kühlkreislauf müssen unbedingt die Lichter ausgeschaltet werden.
-  Bewahren Sie keine explosiven Substanzen, wie unter Druck stehende Behälter mit entflammbarem Treibgas in diesem Gerät auf.
-  Das Gerät niemals an eine beschädigte Steckdose anschließen.
Im Zweifel bitte den Händler kontaktieren.
-  Um etwaigen Schaden durch ein defektes Kabel zu verhindern, ist es notwendig in einem solchen Fall einen qualifizierten Techniker zu konsultieren.
-  Alle elektronischen Teile sind nur durch entsprechend qualifiziertes Personal zu wechseln.

6. ENTSORGUNG DES ALTGERÄTS

HINWEISE FÜR EINE KORREKTE ENTSORGUNG DES PRODUKTS IM SINNE DER EUROPÄISCHEN RICHTLINIE 2002/96/EG

Nach dem Lebenszyklus des Produkts darf es nicht zusammen mit den städtischen Abfällen entsorgt werden.

Es kann bei den entsprechenden von den Gemeindeverwaltungen eingerichteten Müllsammelstellen oder bei Verkäufern, die diesen Dienst anbieten, entsorgt werden. Ein Elektrogerät getrennt zu entsorgen, verhindert mögliche negative Auswirkungen auf Umwelt und Gesundheit, die durch einer unangemessenen Entsorgung verursacht werden, und ermöglicht die Wiederverwertung der verwendeten Materialien zur Erzielung einer wichtige Einsparung von Energie und Rohstoffen. Um die Verpflichtung zur getrennten Entsorgung von Elektrogeräten zu bekräftigen, ist auf dem Produkt das Zeichen des durchgestrichenen mobilen Müllbehälters angebracht.



Das Symbol auf dem Produkt oder auf der Verpackung weist darauf hin, dass das Produkt kein normaler Hausmüll ist, sondern zu den Sammelstellen für elektrische und elektronische Altgeräte gebracht werden muss. Die ordentliche Entsorgung des Produkts trägt dazu bei, die negativen Auswirkungen auf die Umwelt durch die Abfallproduktion einzuschränken. Für genauere Informationen zur richtigen Entsorgung des Altgeräts, wenden Sie sich bitte an die Gemeinde oder die lokalen Abfallsammelstellen oder an das Geschäft, in dem Sie das Gerät gekauft haben.



Der Apparat enthält Öl, entflammables Kühlgas, Kunststoffteile und Glas.

ACHTUNG!

Die Polyurethalisolierung enthält Cyclopentanon als Treibgas, eine nicht umweltbelastende aber entflammable Substanz. Um maximalen Umweltschutz bei der Entsorgung zu garantieren, empfehlen wir, das Gerät nicht in der Umwelt abzustellen. Werfen Sie die Verpackung des Geräts nicht in den allgemeinen Müll, sondern sortieren Sie die verschiedenen Materialien, wie Styropor, Karton, Plastiktüten. Die Demontage des Geräts und die Wiederverwertung der Komponenten hat unter Beachtung der lokalen gültigen Normen zu erfolgen.

7. INSTALLATION

7.1 LAGERUNG UND AUSPACKEN

Die Einheit wird auf einer Holzbasis verankert versandt, mit Kantenschutz, Kartonabdeckung und Nylonumhüllung.

Das Verpackungsmaterial von Kindern fernhalten. Für jede weitere Bewegung der Vitrine wird die Verwendung der Holzplattform empfohlen.

Die Verpackung sorgfältig entfernen, darauf achten, die verschiedenen Komponenten nicht zu beschädigen und die, die für die Montage benötigt werden, nicht wegwerfen.



Das Bewegen ist ausschließlich mithilfe eines Gabelstaplers mit einer dem Gewicht des Geräts entsprechenden Leistung durchzuführen. Das Gerät darf keinesfalls horizontal, auf der Seite liegend oder auf dem Kopf stehend positioniert werden.

Der Kühlschrank muss senkrecht bleiben.

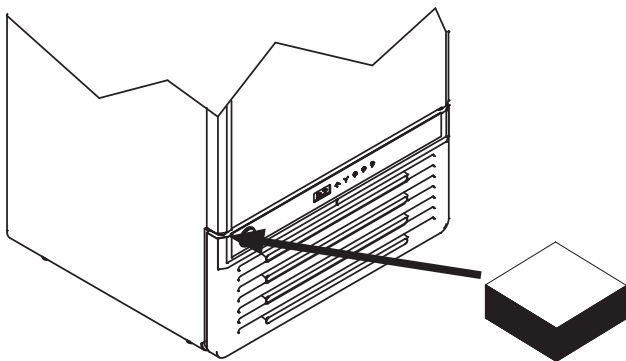

Zwischen der Glastüre und dem Wagen muß ein Holzpflock eingeführt werden, der ein Rahmensenkung während der Transporte vermeiden.

Bei jedem Transport ist Holzpflock wieder zu positionieren.

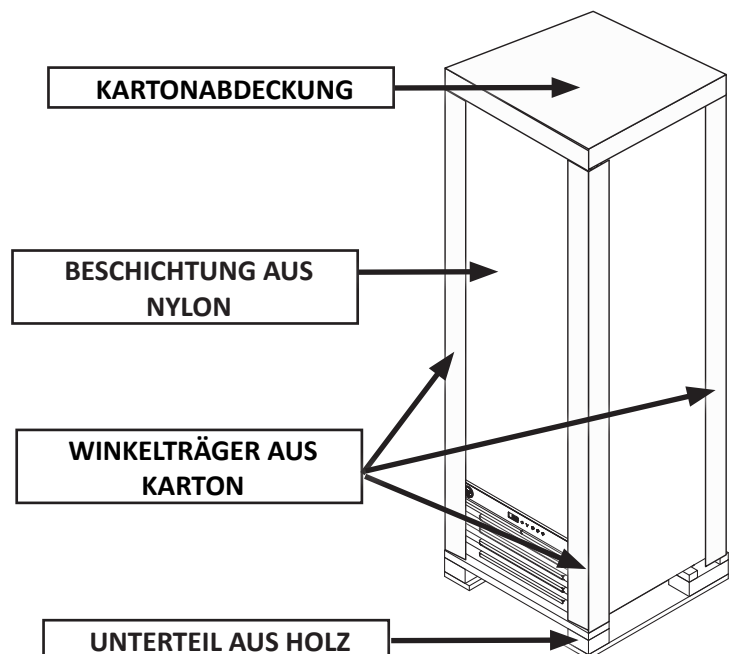

7.2 WAHL DES AUFSTELLUNGORTES

Für einen störungsfreien Betrieb des Kühlregals sind bei der Wahl des Aufstellungsortes unbedingt nachstehende Punkte zu beachten:

- Kühlregal nicht im Freien aufstellen.
- Kühlregal nicht in der Nähe von Wärmequellen, wie z. B. Heizungen aufstellen.
- Direkte Sonnenbestrahlung (z.B. durch Fenster) vermeiden.
- Kühlregal nicht der Zugluft von Ventilatoren oder offenen Türen aussetzen.
- Abluft von Klima-/Belüftungsanlagen beachten.
- Sockelbereich des Kühlregals nicht mit Gegenständen, wie zum Beispiel mit Warenkartons zustellen.
- Es ist unendbehrlich, daß für die Kondensator-gruppe ein freier Luftwechsel sichergestellt wird; weshalb die Belüftungsgitter nicht von Schachtel oder Anderes verstellt sein dürfen und der Abstand von der Mauer muß mindestens 10 cm betragen.

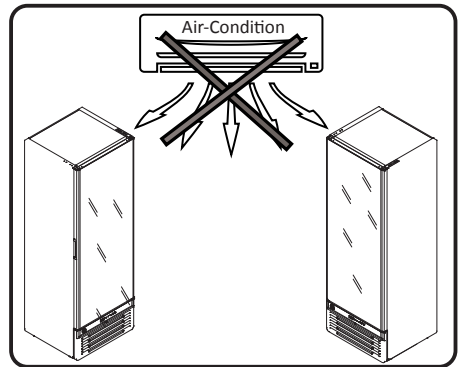
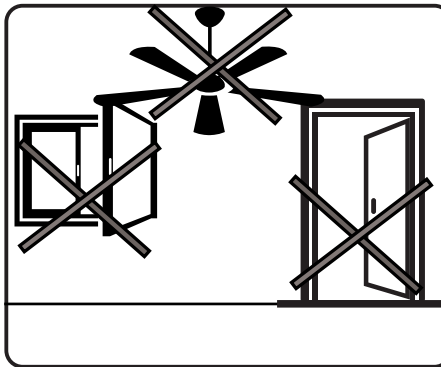
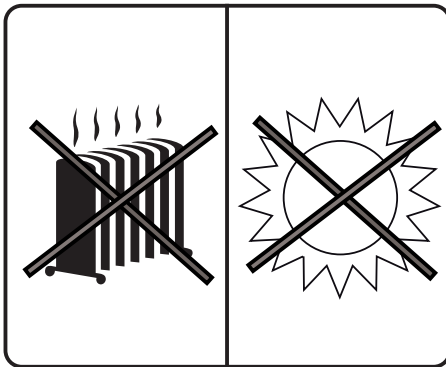
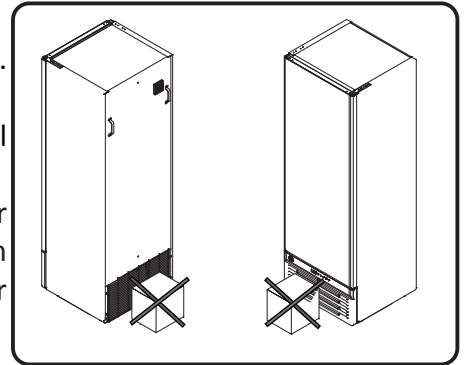

7.3 AUFSTELLUNG



Das Gerät ist mit 4 unidirektionalen Rädern und 2 einstellbaren Ablagen ausgestattet. Zum Anhalten und Positionieren des Geräts sind die Füße 10 mm tiefer als die Räder an- oder abzuschrauben. **Das gerät muss, sobald es aufgestellt worden ist, auf dem boden stabilisiert werden.**

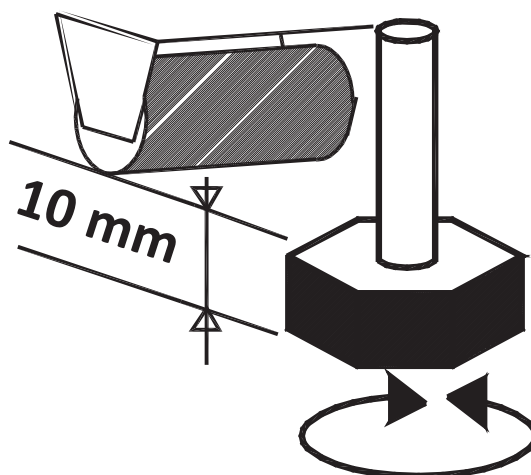

Zum sichern des Gerätes bitte die verstellbaren Füße absenken.

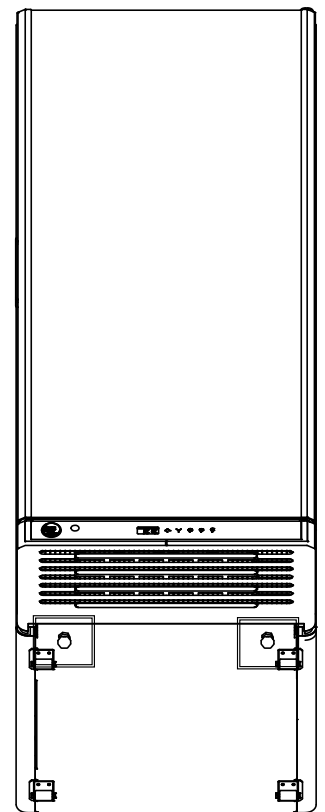

7.4 LADEN



Die angegebene Ladekapazität darf nicht überschritten werden, damit die korrekte Luftzirkulation unverändert bleibt und die Temperatur des Produkts sich nicht erhöht.



VERMEIDEN:

- Daß das untergebrachte Produkt den für die Ausstellung vorgesehenen Platz vollkommen verstellt.
- Ablagen leer stehen zu lassen, um zu vermeiden, daß dem regulären Luftfluß schadhafte Turbulenz geschaffen und nicht unnötiger Energieverbrauch hervorgerufen wird.

Zur Gewährleistung des korrekten Luftstroms, ist ein Abstand von 4 cm zwischen Produkt und Rückwand unabdingbar.

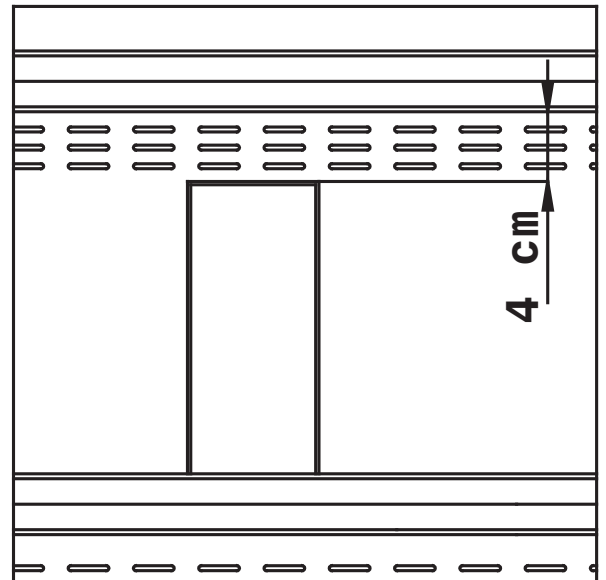

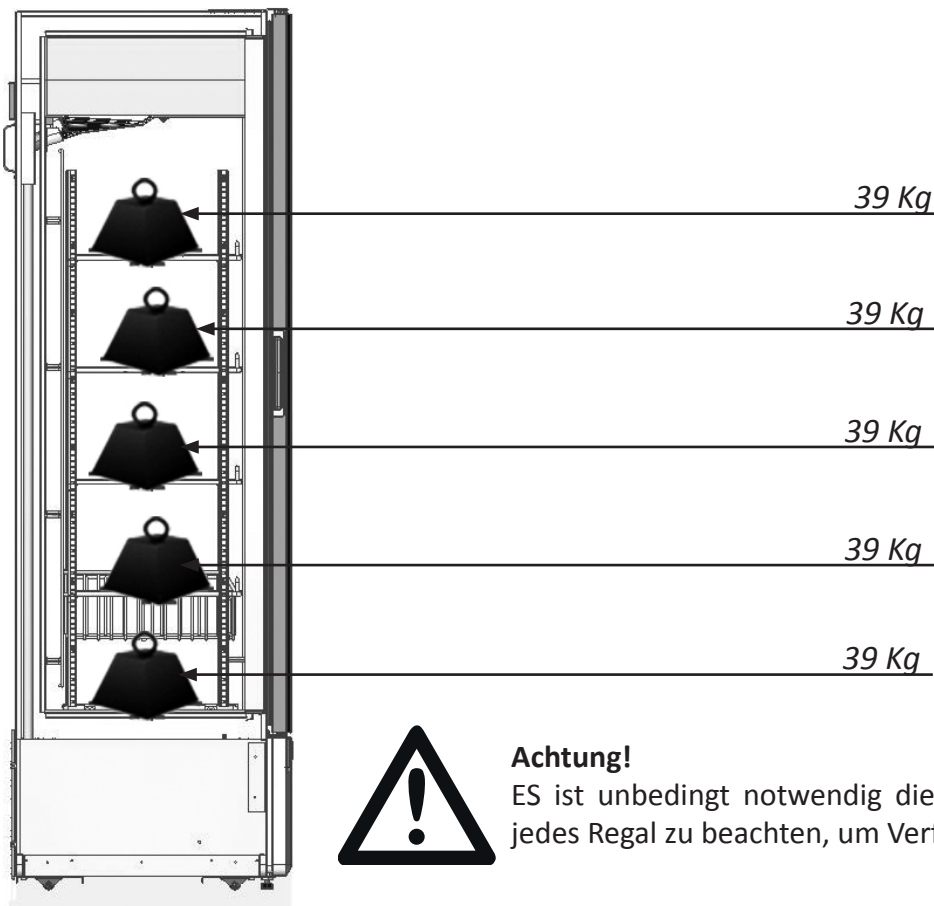

7.5 MAX LAST AUF REGALEN

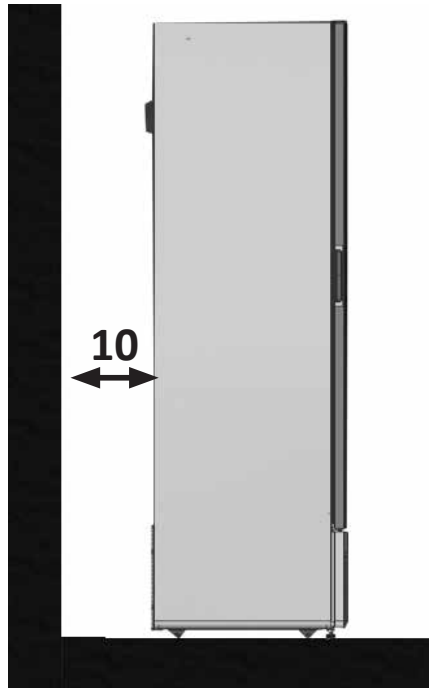

7.6 WEITERE INFORMATIONEN

Nachdem die Verpackung abgenommen wurde ist eine sorgfältige Reinigung des ganzen Gerätes vorzunehmen, indem lauwarmes Wasser und 5%haltige Neutro-Seife anzuwenden ist; schließlich mit einem weichen Tuch abtrocknen. Für die Teile aus Glas sind ausschließlich spezifische Produkte anzuwenden sowie Wasser zu vermeiden, welches Kalkablage hinterläßt.



 Die angegebenen Abstände (cm) für die korrekte Installation des Geräts müssen unbedingt eingehalten werden.

- Das Gerät muß auf einem ebenen Boden, und fern von Wärmequellen (Heizkörper, Öfen usw.) aufgestellt werden und darf nicht Sonnenstrahlen ausgesetzt werden.
- Es ist erforderlich, daß der Kondensatorgruppe ein freier Luftwechsel sichergestellt ist und deshalb dürfen die Belüftungszonen nicht von Schachteln oder anderem verstellt sein.
- Das Gerät aufstellen so daß der Stecker leicht zugänglich ist.
- Das Gerät ist nicht widerstandsfähig gegen Flüssigkeiten, die von oben einfiltern.
- Vermeiden Sie es daher, Behälter mit Flüssigkeiten direkt auf der Oberfläche des Kühlers abzustellen.

 **DAS GERÄT IST NICHT FÜR DIE AUFSTELLUNG IN BRANDGEFÄHRDETEN, EXPLOSIONSGEFÄHRDETEN ODER STRAHLENBELASTETEN RÄUMEN GEEIGNET.**

Die äußeren Umgebungsbedingungen für eine reguläre Funktion des Gerätes sind auf dem **technischen Datenschild** angeführt.

7.7 TÜRÖFFNUNG

 **Achtung!**
MAXIMALER TÜRÖFFNUNGSWINKEL = 140°

Für einen korrekten Betrieb des Drehstabes und zur Vermeidung einer eventueller Senkung des Scharniers oder der Tür darf die Öffnung der Tür selber nicht zu einem Winkel von mehr als 10° erzwungen werden.

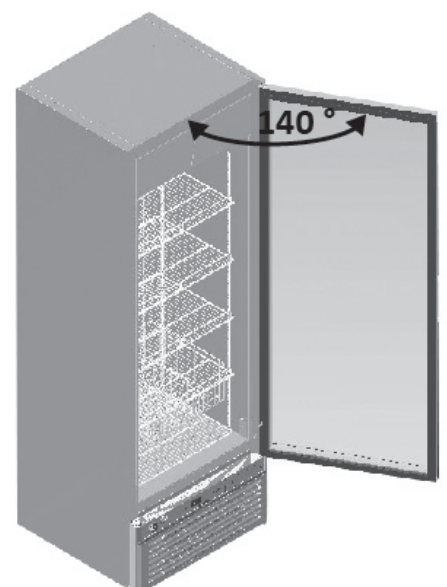

7.8 INBETRIEBNAHME



Wurde das Kühlregal zum Zweck der Einbringung oder der Montage von Zubehör stark gereinigt, so muß das Kühlregal vor der Inbetriebnahme mindestens drei Stunden ruhen. Hierdurch kann sich das Schmieröl im Verdichter sammeln.

Wird dies nicht beachtet, kann es zu einem Totalschaden der Verdichter-Kältemaschine kommen.



Vergewissern Sie sich, dass die auf der Datenplakette angegebene Spannung mit der Netzspannung übereinstimmt. **DER STROMKREIS, MIT DEM DAS KÜHLGERÄT VERBUNDEN WIRD, MUSS MIT EINEM HOCHEMPFLINDLICHEN FEHLERSTROMSCHUTZSCHALTER ($I_n=16\text{ A}$, $I_d=30\text{ mA}$) ABGESICHERT UND MIT DER ERDUNGSANLAGE VERBUNDEN SEIN.**



Die Aufstellung hat in Übereinstimmung mit den Bestimmungen des Herstellers seitens fachlich qualifiziertem Personal and gemäß den im Bestimmungsland des Kühlmöbels geltenden Normen für Elektrotechnik zu erfolgen. Eine unsachgemäße Aufstellung kann Personen und Sachschäden sowie an Tieren verursachen, für die der Hersteller keine Verantwortung übernimmt.

Der Hersteller lehnt jegliche Verantwortung für eventuelle Schäden an Personen oder Gegenständen ab, die durch Nichtbeachtung dieser Vorschrift verursacht wurden.

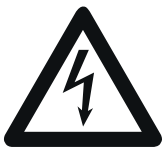

Die Erdung ist für ein korrektes Funktionieren des Geräts notwendig und obligatorisch. Verwenden Sie für den Stromanschluss auf keinen Fall Reduzierstecker, Verlängerungskabel, Adapter oder Steckerleisten. Der Netzanschluss muss folglich DIREKT ausgeführt werden.

Das Kabel ist ordentlich, vor Stößen geschützt und weder in der Nähe von Flüssigkeiten oder Wasser, noch von Wärmequellen zu verlegen. Es darf nicht beschädigt sein. Bei Bruch des Stromkabels, muss es durch den Hersteller oder durch eine damit beauftragte Firma ersetzt werden. Der Zugang zum Stecker ist auch bei aufgestelltem Kühlmöbel zu gewährleisten.

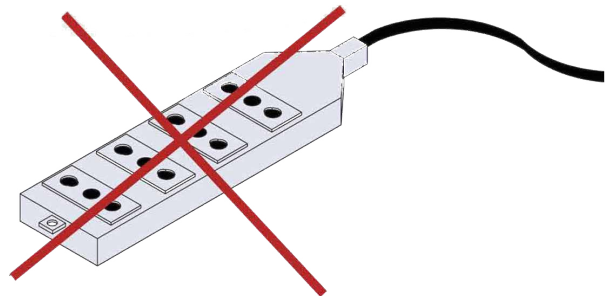
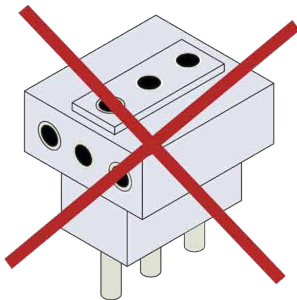

8. LÄNGERES ABSCHALTEN

Wenn das Gerät für längere Zeiträume nicht im Betrieb steht, sind folgende vorbeugende Vorgänge durchzuführen:

- Stecker von der Steckdose ausziehen
- Das Gerät gut reinigen und trocknen
- Die Glastür offen lassen um die Bildung von schlechten Gerüchen zu vermeiden
- Das Gerät mit einem Tuch abdecken, in einem trockenen Raum abstellen.

9. WARTUNG



ACHTUNG!

JEDER AM GERÄT DURCHFÜHRTE EINGRIFF DURCH DEN BENUTZER ERFORDERT UNBEDINGT DAS HERAUSZIEHEN DES STECKERS AUS DER STECKDOSE.

Der Verantwortliche für das Gerät muss die Wartungsfristen in der untenstehenden Tabelle kontrollieren und einhalten.

ARBEIT	FREQUENZ	ORDENTLICHE WARTUNG / AUSSERORDENTLICHE	BEFUGTES PERSONAL
Reinigung der Außenoberflächen	Je nach Gebrauch	Ordentliche	Benutzer
Reinigung der zugänglichen Innenteile (keine Werkzeuge verwenden)	Je nach Gebrauch	Ordentliche	Benutzer
Kontrolle des Stromkabels, der Stecker und/oder Steckdosen	Wöchentlich	Ordentliche	Benutzer
Kontrolle der Unversehrtheit der Verschlussdichtungen	Wöchentlich	Ordentliche	Benutzer
Reinigung Wasserspeicherwanne	Je nach Gebrauch	Ordentliche	Technischer Kundendienst
Kontrolle der Unversehrtheit der Kühlanlagenleitungen	Wöchentlich	Ordentliche	Technischer Kundendienst
Kontrolle der internen Leistungskabel und Leistungsanschlüsse	Wöchentlich	Ordentliche	Technischer Kundendienst
Austausch der Led-Lampen	-	Ausserordentliche	Technischer Kundendienst
Austausch des Stromkabels	-	Ausserordentliche	Technischer Kundendienst
Austausch der Steuertafel (elektronische Steuereinheit)	-	Ausserordentliche	Technischer Kundendienst



Jegliche andere, nicht in den vorangehenden Punkten vorgesehene Wartungsarbeit ist von Service-Zentren, die durch unsere Händler autorisiert sind, oder von qualifiziertem Personal durchzuführen.

10. REINIGUNG

10.1 REINIGUNG AUSSEN

Damit die Oberflächen des Gerätes gut erhalten bleiben ist eine periodische reinigung durchzuführen.

- 1. EXTERNES GEHÄUSE:** Wenn erforderlich vorsichtig mit einem, in einer Lösung von Wasser und neutralem Waschmittel getränkten weichen Tuch reinigen.
- 2. OBERFLÄCHEN AUS PLASTIKMATERIAL:** Mittels Wasser und Neutro-Seifen waschen, mit weichem Tuch spülen und abtrocknen; absolut die Anwendung von Alkohol, Azeton und Lösemittel vermeiden, welche die Oberflächen auf die Dauer beschädigen.
- 3. OBERFLÄCHEN AUS GLAS:** Ausschließlich für die Reinigung von Glas spezifisch geeignete Produkte verwenden. Die Anwendung von Wasser wird nicht empfohlen, welches Kalkreste auf Glasflächen interläßt.

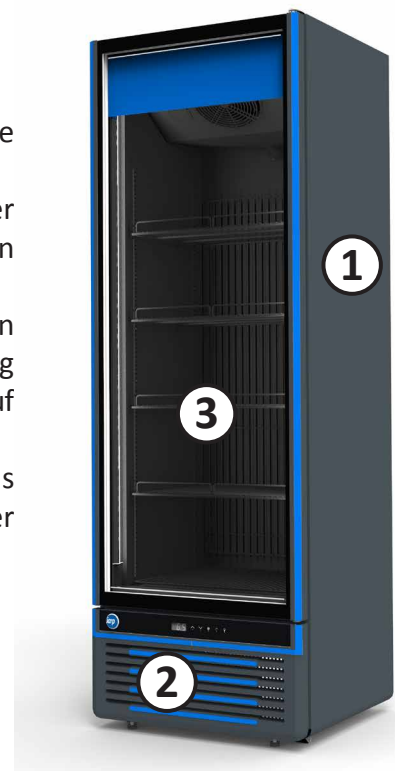

10.2 REINIGUNG INNEN

Vor der Reinigung des Kühlmöbels die Speisespannung abnehmen.

Für die Reinigung der Wanne ist wie folgt vorzugehen:

1. Die Ware während des Auftauens bei gleicher Temperatur in dem vorgesehenen Behälter aufzubewahren und Ablagen ausnehmen.
2. Direkt den Stecker ausziehen.
3. Die die Tür offen stehen lassen und abwarten bis die Innentemperatur gleich der Raumtemperatur ist.
4. Die Reinigung und Trocknung der inneren Wanne erfolgt mittels Tuch und neutralen Waschmitteln.
5. Anschließend den Stecker einstecken und warten, bis die Betriebstemperatur erreicht ist, bevor die Truhe erneut gefüllt wird.

Für die Reinigung dürfen keine aggressiven oder scheuernden Reinigungsmittel verwendet werden.

Zur Reinigung des Kühlregals niemals fließendes Wasser oder Wasse-Hochdruckgeräte verwenden.



ACHTUNG!

Verwenden Sie keinen Wasserstrahl für die Reinigungsvorgänge: Sie könnten die elektrischen Teile beschädigen. Verwenden Sie keine mechanischen Geräte oder andere als die vom Hersteller empfohlenen Hilfsmittel, um den Abtauprozess zu beschleunigen.

11 TEMPERATUREINSTELLUNG UND STEUERUNGEN

Jeder Gerät ist mit einem Elektronik-Aggregat zur Aufrechterhaltung der Temperatur im Behälter ausgestattet.

Dieser Temperaturregler wird in der Fabrik geeicht und dürfte von dem Benutzer nicht berührt werden.

Nur wenn die Durchschnittstemperatur zu kalt oder nicht kalt genug sein sollte ist wie folgt vorzugehen:

- **Taste (C) drücken**, um den aktuell eingestellten Wert zu anzeigen
- **Taste (A) oder Taste (B) drücken**, um den Sollwert zu erhöhen oder zu gesenken.
- **Taste (C) drücken**, um den neuen Sollwert zu speichern.

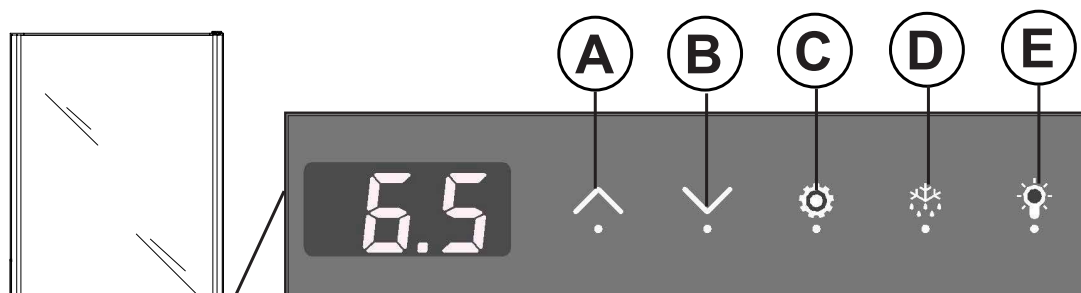

Elektronisches Aggregat

- A) Druckknopf für Temperaturerhöhung
- B) Druckknopf für Temperatursenkung
- C) Druckknopf für Temperaturanzeige
- D) Druckknopf manuelle isches Abtauen (auf der Taste drücken um das Abtauen zu starten)
- E) Licht Schalter

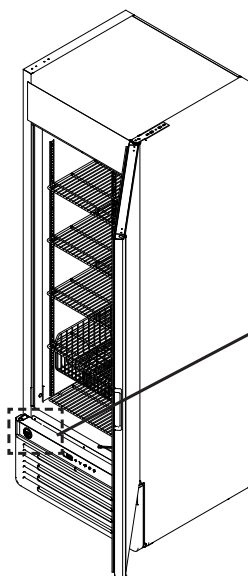
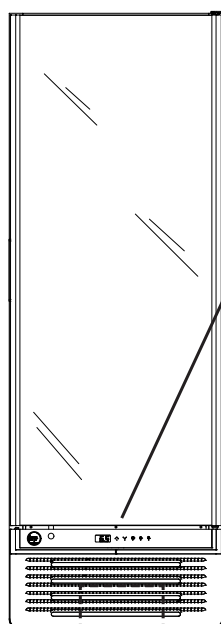

Sauglüfterrad automatisch Schalter
(mit Tür geöffnet: Sauglüfterrad getrennt)

12. PROBLEME UND LÖSUNGEN

Die Funktionsstörungen die bei Kühlgeräten auftreten sind zum größten Teil auf mangelhafte Elektro-Installation zurückzuführen.

Es handelt sich somit um Ursachen die vor Ort einfach zu beseitigen sind.

DAS GERÄT FUNKTIONIERT NICHT

URSACHE	URSACHE	BEFUGTES PERSONAL
Kontrollieren, daß der Strom regulär in der Steckdose ankommt	Den Stecker einstecken	Benutzer
Kontrollieren, daß der Stecker richtig in der Steckdose steckt	Den Stecker richtig einstecken	Benutzer
Kontrollieren, daß Stromkabel nicht defekt ist	Das Steckerkabel austauschen	Technischer Kundendienst

Liegt die Störung nicht an einem der oben erwähnten Gründe, ist sofort der nächstgelegene Kundendienst zu verständigen. Das Kühlmöbel muss unbedingt ganz ausgeräumt werden und die Lebensmittel müssen sofort in geeigneten Tiefkühltruhen oder Tiefkühlräumen zwischengelagert werden, um zu garantieren, dass die Lebensmittel ihre Lagertemperatur beibehalten.

DIE INNENTEMPERATUR IST NICHT TIEF GENUG: DIE INNENTEMPERATUR IST NICHT TIEF GENUG

URSACHE	URSACHE	BEFUGTES PERSONAL
Kontrollieren, dass die Tür richtig geschlossen ist.	Richtig schließen	Benutzer
Stellen Sie sicher, dass das Möbel korrekt beschickt wurde.	Das Produkt richtig laden	Benutzer
Überprüfen, daß sich das Gerät nicht in der Nähe einer.	Das Gerät richtig aufstellen.	Benutzer
Überprüfen, daß nicht zu starke Eisbildung am Verdampfer und Verdampferkorb besteht.	Das Gerät abtauen.	Benutzer
Die Temperatureinstellung kontrollieren.	Die richtige Temperatur einstellen	Technischer Kundendienst

Liegt die Störung nicht an einem der oben erwähnten Gründe oder bei anhaltender Störung trotz Ausführung obiger Kontrollmaßnahmen, ist sofort der nächstgelegene Kundendienst zu verständigen.

DAS GERÄT IST GERÄUSCHVOLL

URSACHE	URSACHE	BEFUGTES PERSONAL
berprüfen ob alle Schrauben und Bolzen gut angezogen sind	Avvitare le viti	Benutzer
Kontrollieren ob das Gerät gut nivelliert ist	Posizionare correttamente l'apparecchio	Benutzer
Überprüfen ob ein Rohr oder ein Ventilatorrad mit irgendeinem anderen Teil des Gerätes in Kontakt kommt.	Die Eistheke ausschalten und die Teile, die sie berühren, abrücken; wenn das Problem bestehen bleibt, muss der Kundendienst kontaktiert werden.	Technischer Kundendienst

Bei anhaltender Störung ist der nächstgelegene Kundendienst zu verständigen.

13. SCHALTPLAN GLEE 45 LITE

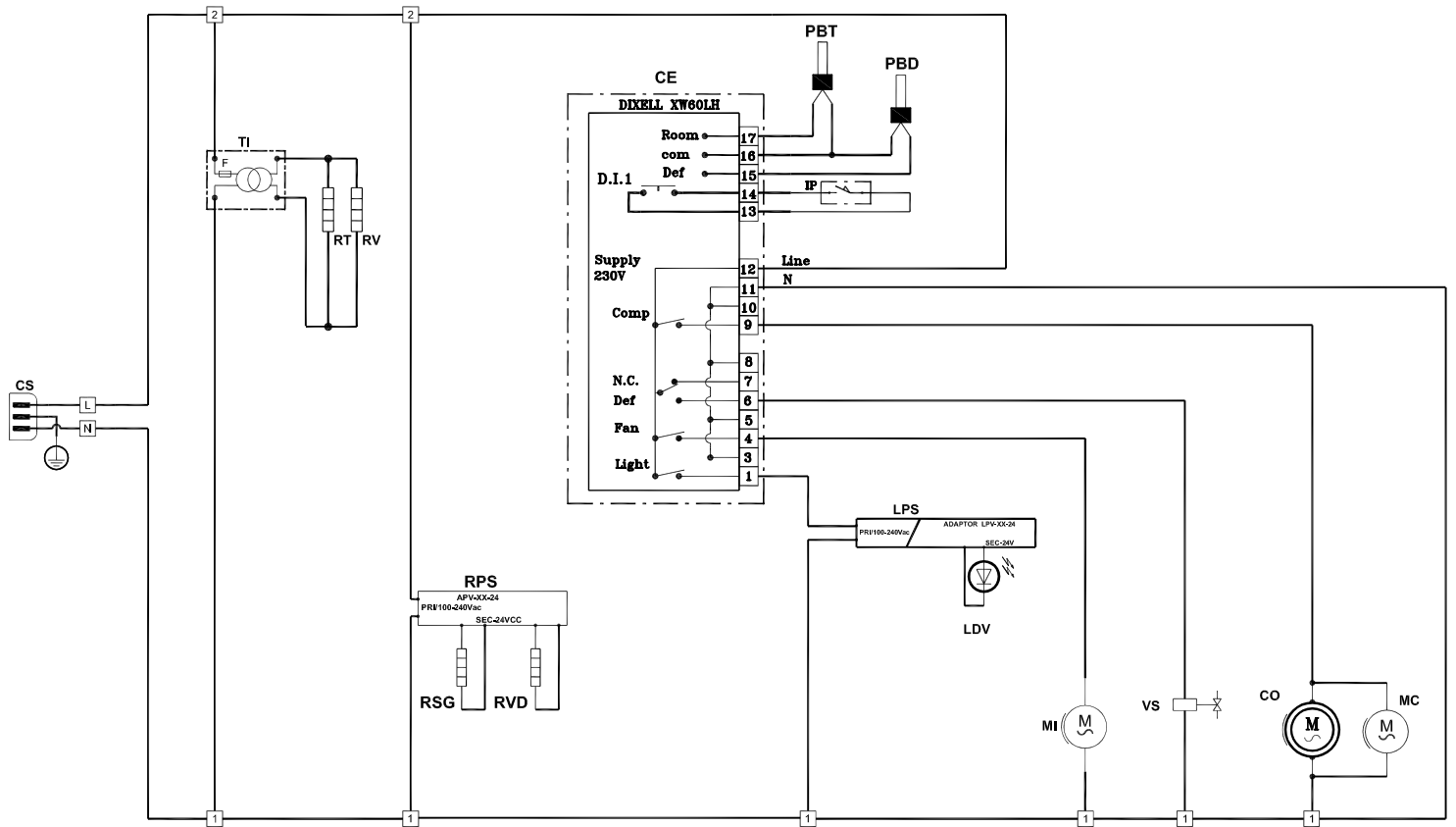

BEZUG	GERÄT
CE	Elektronisches Aggregat
CO	Kompressor
CS	Steckerkabel
F	Schmelzsicherung Transformator
IP	Sauglüfterrad automatisch Schalter
LDV	Led-Lampe im Innern der Wanne
LPS	Led-Versorgung
MC	Lüftermotor Kondensator
MI	Motorlüfter
PBD	Abtausonde
PBT	Verdampfersonde
RPS	Netzteil widerstand
RSG	Widerstand ablass wasser
RT	Widerstand Türrahmen
RV	Glas Widerstand
RVD	Dekompressionsventil Widerstand
TI	Isoliertransformator
VS	Abtauventil

14. SCHALTPLAN GLEE 45 PRIME

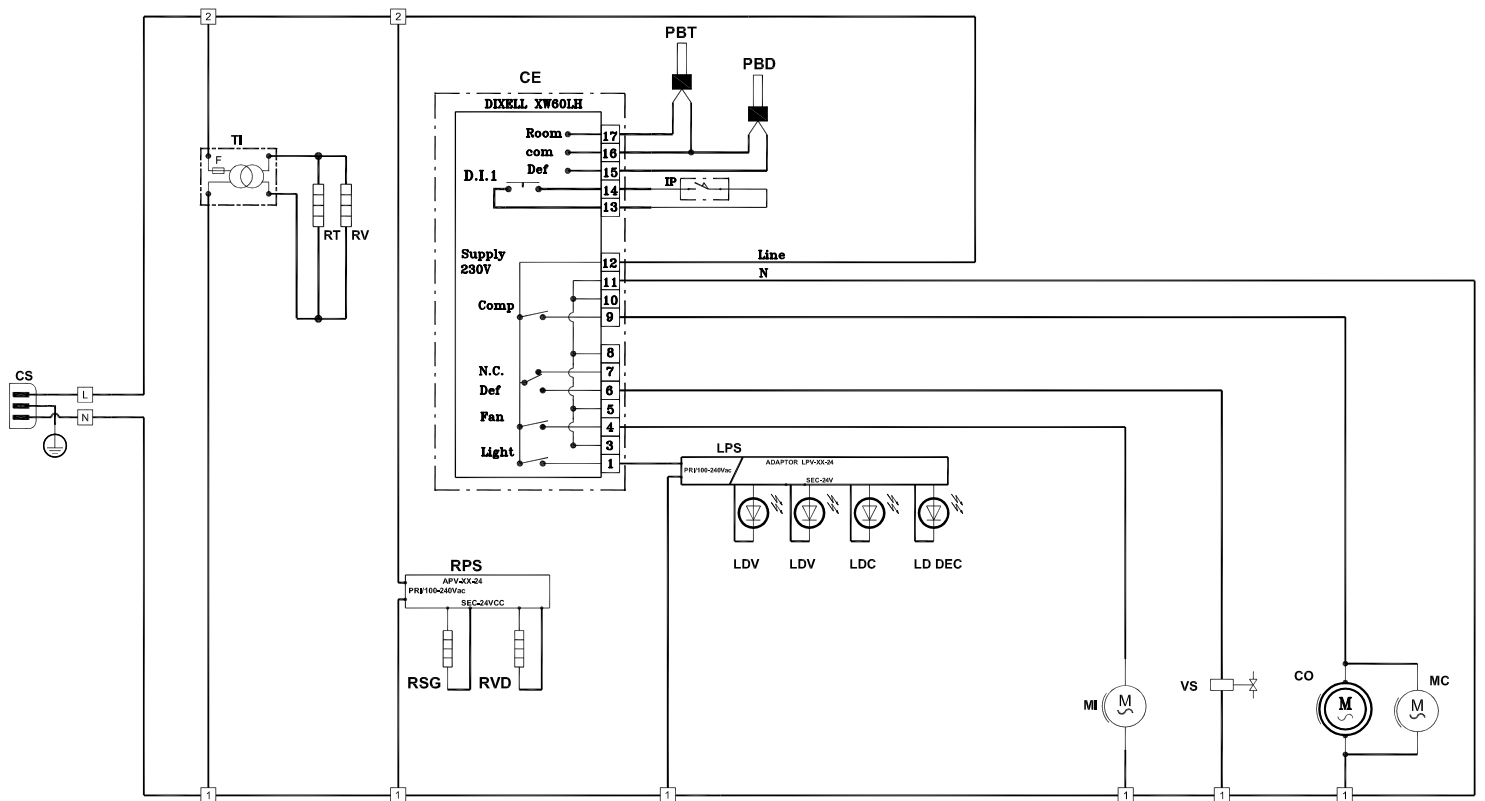

BEZUG	GERÄT
CE	Elektronisches Aggregat
CO	Kompressor
CS	Steckerkabel
F	Schmelzsicherung Transformator
IP	Sauglüfterrad automatisch Schalter
LDC	Led carter
LD DEC	Dekor-Led
LDV	Led-Lampe im Innern der Wanne
LPS	Led-Versorgung
MC	Lüftermotor Kondensator
MI	Motorlüfter
PBD	Abtausonde
PBT	Verdampfer
RPS	Netzteil widerstand
RSG	Widerstand ablass wasser
RT	Widerstand Türrahmen
RV	Glas Widerstand
RVD	Dekompressionsventil Widerstand
TI	Isoliertransformator
VS	Abtauventil

El presente manual ha sido redactado de manera simple y racional para que, al leerlo, usted conozca a fondo su mueble. Se recomienda leer atentamente el contenido del manual y conservarlo junto con el mueble. El fabricante declina toda responsabilidad por daños causados a personas o a objetos por incumplimiento de las advertencias incluidas en el presente manual.

Toda persona que use el mueble debe leer el presente manual de uso.

ÍNDICE

1 - DESCRIPCIÓN GENERAL	73
2 - ESPECIFICACIONES TÉCNICAS	74
3 - NOTAS Y ADVERTENCIAS	75
4 - IDENTIFICACIÓN DEL EQUIPO	75
5 - SEGURIDAD	76
5.1 - INDICACIONES DE SEGURIDAD PARA APARATOS QUE UTILIZAN REFRIGERANTE R290 (PROPANO)	76
5.2 - USO	76
5.3 - INDICACIONES DE SEGURIDAD	77
6 - ELIMINACIÓN DE MATERIALES USADOS	78
7 - INSTALACIÓN	78
7.1 - ALMACENAMIENTO Y DESEMBALAJE	78
7.2 - ELIGIR DONDE COLOCAR EL MUEBLE	79
7.3 - UBICACIÓN	79
7.4 - CARGA	80
7.5 - CARGA MÁX. EN INSTANTES	80
7.6 - INFORMACIÓN ADICIONAL	81
7.7 - APERTURA PUERTA	81
7.8 - PUESTA EN FUNCIONAMIENTO	82
8 - SPEGNIMENTO PROLUNGATO	82
9 - MANUTENZIONE	83
10 - LIMPIEZA	83
10.1 - LIMPIEZA EXTERIOR	83
10.2 - LIMPIEZA INTERIOR	84
11 - AJUSTE DE TEMPERATURA Y COMANDOS	84
12 - BUSQUEDA Y REPARACIÓN DE FALTAS	85
13 - ESQUEMA ELÉCTRICO GLEE 45 LITE	86
14 - ESQUEMA ELÉCTRICO GLEE 45 PRIME	87

SÍMBOLOS DEL MANUAL

Preste la máxima atención al significado de los símbolos: su función es la de no tener que repetir conceptos técnicos o advertencias de seguridad, por lo que deben considerarse “promemoria”. Consulte la lista de símbolos cada vez que surjan dudas acerca de su significado.



¡ATENCIÓN! - Información relacionada con la seguridad del encargado del reabastecimiento y la integridad de la máquina y los productos.



¡ATENCIÓN! - Descripciones inherentes al manual en cuestión.



PERICOLO! - Piezas eléctricas con tensión.



PERICOLO! - Peligro de inflamabilidad.



¡ATENCIÓN! - Operaciones de competencia exclusiva de personal especializado en mantenimiento extraordinario y reparaciones.



¡ATENCIÓN! - Uso de carretillas elevadoras, transpaletas, con características adecuadas y conducidas por personal cualificado.

1. DESCRIPCIÓN GENERAL

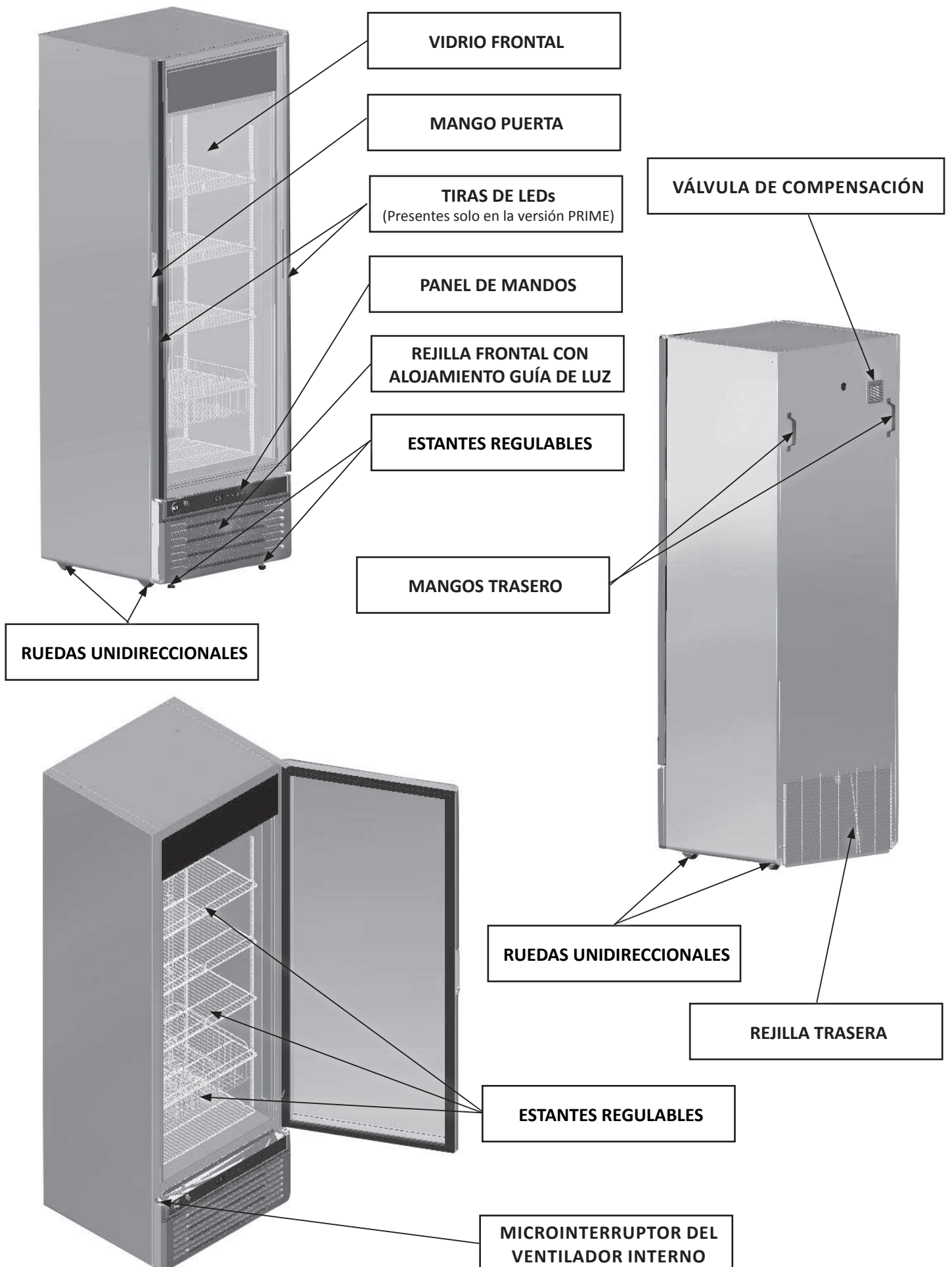

2. ESPECIFICACIONES TÉCNICAS

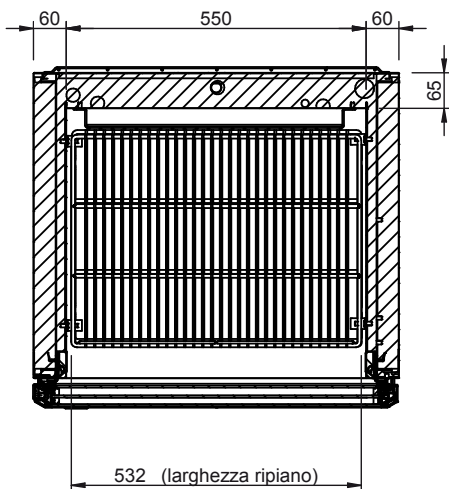
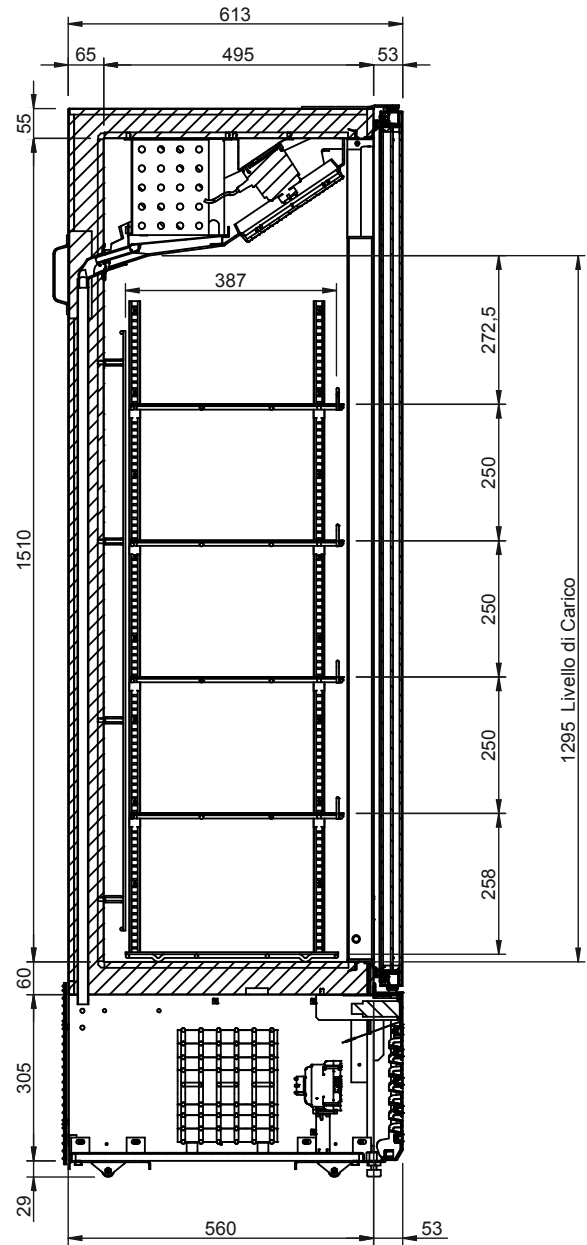
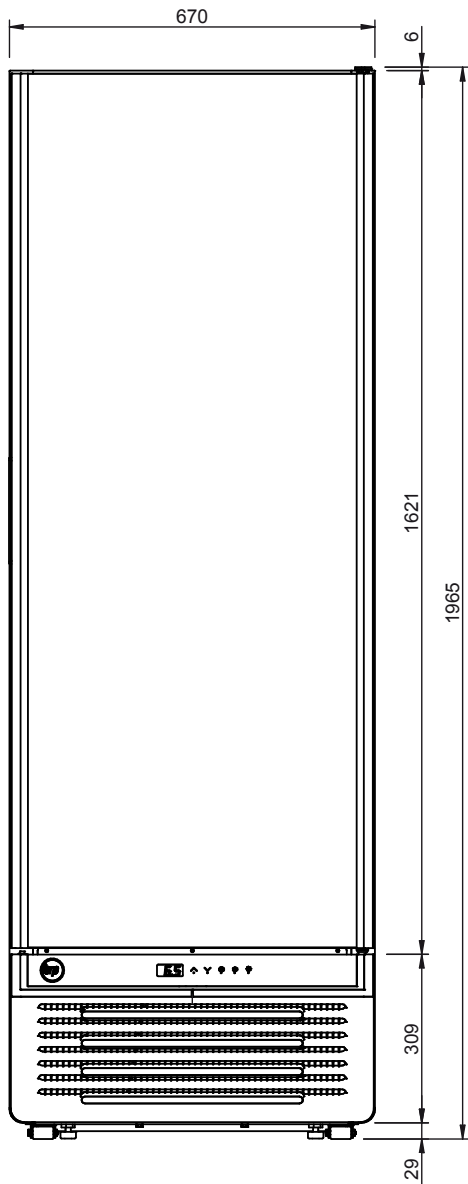

Dimensiones exteriores (ancho x profundidad x altura) (mm)	670 x 613 x 1965
Volumen Bruto (litros)	410
Volumen neto (litros)	258
Refrigeración	Ventilada
Descongelamiento	Automática
Clase climática	7
Clasificación de temperatura	L1 (-15°C / -18°C)
Refrigerante	R290
Alimentación eléctrica (V / Hz)	230 / 50
Peso bruto (Kg)	133,5
Peso neto (Kg)	126

3. NOTAS Y ADVERTENCIAS



Il contenuto di questo manuale è di natura tecnica e di proprietà di EPTA s.p.a. è vietato riprodurre, divulgare o modificare interamente o parzialmente il suo contenuto senza autorizzazione scritta. La società proprietaria tutela i propri diritti a norma di legge.

La empresa no asume responsabilidad alguna por daños a personas, animales o al producto conservado, en los siguientes casos:

- Mal uso del equipo o uso por parte de personal sin idoneidad ni autorización.
- Incumplimiento de las normas vigentes.
- Instalación incorrecta y/o defectos de alimentación.
- Incumplimiento del presente manual.
- Incumplimiento del programa de mantenimiento.
- Modificaciones no autorizadas.
- Instalación en el equipo de piezas de repuestos no originales.
- Instalación y uso del equipo para fines diferentes de los que han caracterizado su diseño y venta.
- Alteración o daño del cable de alimentación.

La responsabilidad de que se apliquen los siguientes requisitos de seguridad está a cargo del personal técnico responsable de las actividades previstas en el equipo, quien debe asegurarse de que el personal autorizado:

- Esté cualificado para desarrollar la actividad requerida.
- Conozca y cumpla estrictamente las disposiciones incluidas en el presente documento.
- Conozca y ponga en práctica las normas de seguridad de carácter general aplicables al equipo.



La alteración o el reemplazo no autorizado de una o varias piezas del equipo, el empleo de accesorios que modifican el uso del equipo y el uso de piezas de repuesto diferentes de las recomendadas, pueden causar riesgos de accidentes.



Cualquier intervención en el equipo requiere, sin excepción, que se desconecte la toma de corriente y, de todos modos, ninguna protección (rejilla, cárter) debe ser retirada por personal sin cualificar. Evitar hacer funcionar el congelador con dichas protecciones desmontadas.

4. IDENTIFICACIÓN DEL EQUIPO

- Para obtener los datos técnicos, localizar la placa aplicada en la máquina.
- Controlar el modelo de la máquina y la tensión de alimentación antes de efectuar cualquier operación.
- Si se detectan divergencias, contactar inmediatamente con el fabricante o el proveedor.

1. Fabricante
2. Modelo
3. Código
4. Marcado de conformidad
5. Tensión de alimentación (V)
6. Frecuencia de alimentación (Hz)
7. Potencia eléctrica absorbida (W)
8. Potencia máx. lámpara (W)
9. Clase climática
10. Tipo y cantidad de refrigerante.

XXXXXX	Epta ①	MOD. GLEE 45 ②	③ CE	
		⑤ XXX V ⑥ XX Hz	CLASSE CLIMATICA (EN 60335-2-89) X CLIMATIC CLASS (EN 60335-2-89) (30°C-55% R.H.)	
dis.	POTENZA NOMINALE RATED POWER	⑦ XXX W	POTENZA IN SBRINAMENTO DEFROSTING POWER	-
	CORRENTE NOMINALE RATED CURRENT	XX A	CORRENTE IN SBRINAMENTO DEFROSTING CURRENT	-
XXXXXX	ESPANDENTE FOAMING AGENT	HC - CYCLOPENTANE	☀ ⑧ XX W	ΛΛΛ XX W
	TIPO REFRIGERANTE REFRIGERANT TYPE	XXXa	QUANTITA' REFRIGERANTE REFRIGERANT AMOUNT	XXX Kg
cod.	TIPO REFRIGERANTE REFRIGERANT TYPE	- ⑩	QUANTITA' REFRIGERANTE REFRIGERANT AMOUNT	-
	CONTIENE GAS FLUORURATI AD EFFETTO SERRA DISCIPLINATI DAL PROTOCOLLO DI KYOTO; SISTEMA ERMETICAMENTE SIGILLATO CONTAINS FLUORINATED GREENHOUSE GASES COVERED BY THE KYOTO PROTOCOL; SYSTEM HERMETICALLY SEALED			
cod.	CLASSE CLIMATICA (EN23953) CLIMATIC CLASS (EN23953)	X/XX ⑨ (XX°C-XX%R.H.)	CODICE PRODOTTO PRODUCT CODE	----- ③
	MATRICOLA SERIAL NUMBER		MATRICOLA DI PROPRIETA' PROPERTY NUMBER	
	VOLUME LORDO GROSS VOLUME	XXX L		X



Está terminantemente prohibido retirar, adulterar la placa y modificar o alterar sus datos.

5. SEGURIDAD

5.1 INDICACIONES DE SEGURIDAD PARA APARATOS QUE UTILIZAN REFRIGERANTE R290 (PROPANO)



El propano es un gas natural sin repercusiones para el medio ambiente, pero inflamable. Es, por tanto, indispensable asegurarse de que todos los tubos del circuito no están dañados antes de conectar el aparato a la red de alimentación.

El local debe disponer de un volumen mínimo de 1 m³ por cada 8 gr. de refrigerante. La cantidad de refrigerante del aparato está indicada en la placa de datos técnicos del aparato. En caso de pérdida de refrigerante evite que las llamas libres o las fuentes de encendido se encuentren cerca del punto de fuga. Preste atención para no dañar los tubos del circuito refrigerante durante la colocación, la instalación y la limpieza. **Evite fuegos o chispas en el interior del aparato.**



EN CASO DE DAÑOS:

- Mantener alejado el equipo de llamas o fuentes de ignición.
- Ventilar bien el lugar durante algunos minutos.
- Apagar el equipo y desconectar la clavija de alimentación.
- Informar al servicio de asistencia a clientes.
- Cuanto más refrigerante contiene el equipo, más grande debe ser el lugar donde se encuentra el equipo.
- En lugares demasiado pequeños, en caso de fuga, puede formarse una mezcla inflamable de aire y gas.



¡ATENCIÓN! No dañe el circuito refrigerante.

¡ATENCIÓN! No dañe las paredes internas o externas del aparato: el circuito del fluido refrigerante podría dañarse. En caso de que las paredes estén dañadas no encienda el aparato y contacte un centro de asistencia.



¡ATENCIÓN!

El mantenimiento debe ser efectuado por personal técnico entrenado y habilitado para intervenir en refrigerantes inflamables.

5.2 USO

EL APARATO DEBE SER EXCLUSIVAMENTE USADO PARA LA VENTA DE PRODUCTOS CONGELADOS.

El fabricante no se responsabiliza por los daños provocados a personas, a objetos o al equipo debidos a la exhibición de productos diferentes de los especificados anteriormente.



¡ATENCIÓN! No utilice aparatos eléctricos en el interior de los compartimentos del aparato para conservar comida congelada a menos que estos sean del tipo recomendado por el fabricante.

¡ATENCIÓN! No use dispositivos mecánicos ni otros medios para acelerar el proceso de descongelación diferentes a los recomendados por el fabricante.

¡ATENCIÓN! Mantenga libre de obstrucciones las aperturas del ventilador en el envoltorio del aparato o en la estructura empotrada.

¡ATENCIÓN! No conservar sustancias explosivas, como recipientes bajo presión con propelente inflamable, en este aparato.

5.3 INDICACIONES DE SEGURIDAD



Lea atentamente el manual y respete su contenido antes de instalar y utilizar el equipo.



Conserve siempre el manual de instrucciones y en caso de venta del equipo entrégueselo al nuevo propietario.



Este equipo es muy peligroso si se expone a la lluvia, a las tormentas y a la intemperie con el cable de alimentación enchufado.



Los niños deben ser supervisados para asegurarse de que no jueguen con el aparato.



El aparato no está diseñado para ser usado por personas (niños incluidos) cuyas capacidades físicas, sensoriales o mentales sea reducidas, o que carezcan de experiencia o de conocimientos, a menos que se hayan podido beneficiar, a través de la intermediación de una persona responsable de su seguridad, de una vigilancia o de instrucciones sobre el uso del aparato. Los niños deben estar vigilados para asegurarse de que no jueguen con el aparato.



No toque ni manipule nunca el aparato cuando esté descalzo o con las manos y los pies mojados.



Los elementos de embalaje como las bolsas de plástico, el poliestireno o las tiras de plástico no deben dejarse al alcance de los niños, dado que son fuentes potenciales de peligro.



No permita que los niños jueguen con el aparato, por ejemplo, sentándose en las cestas o balanceándose o aferrándose a la tapadera, dado que el recipiente podría volcarse o podrían caer los objetos eventualmente apoyados en lo alto.



Una vez instalado el aparato asegúrese de que no toca el cable de alimentación.



Saque la clavija para desconectar el equipo de la red de alimentación.
No tire del cable de alimentación de la clavija.



Si el circuito refrigerante está dañado es absolutamente necesario apagar las luces.



No guarde sustancias explosivas, como los recipientes bajo presión con propulsor inflamable, en este aparato.



No conectar el equipo si averiado.
En caso de dudas contactar con el servicio de asistencia técnica o con el distribuidor.



Si el cable de alimentación está dañado no utilice el aparato e intente repararlo: el mismo deberá ser sustituido por el fabricante o por su servicio de asistencia técnica.



Las partes eléctricas solo pueden ser substituidas por personal calificado.

6. ELIMINACIÓN DE MATERIALES USADOS

ADVERTENCIAS PARA LA ELIMINACIÓN CORRECTA DEL PRODUCTO SEGÚN ESTABLECE LA DIRECTIVA EUROPEA 2002/96/EC

Al final de su vida útil, o producto no debe eliminarse junto a los desechos urbanos.

Puede entregarse a centros específicos de recogida diferenciada dispuestos por las administraciones municipales, o a distribuidores que facilitan este servicio. Eliminar por separado un electrodoméstico significa evitar posibles consecuencias negativas para el medio ambiente y la salud derivadas de una eliminación inadecuada y permite reciclar los materiales que lo componen, obteniendo así un ahorro importante de energía y recursos.

Para subrayar la obligación de eliminar por separado los electrodomésticos, en el producto aparece un contenedor de basura móvil tachado.



El símbolo en el producto o en el embalaje indica que el producto no debe considerarse residuo doméstico normal, sino que debe llevarse a un punto de recogida adecuado para el reciclaje de equipos eléctricos y electrónicos.

Si se elimina de manera apropiada el producto, se contribuye a evitar potenciales consecuencias negativas, las cuales podrían derivar de una eliminación inadecuada del producto.

Para información más detallada sobre el reciclaje del producto, contactar con la oficina municipal competente, el servicio local de eliminación de residuos o el comercio donde se ha comprado el producto.



El aparato contiene aceite, gas refrigerante inflamable, partes de plástico, partes metálicas y cristal.

¡ATENCIÓN!

El aislamiento de poliuretano usa como agente de expansión CICLOPENTANO, una sustancia que no tiene efectos en el medio ambiente, pero que es inflamable.

Para garantizar el máximo respeto del medio ambiente en el desguace se recomienda no arrojar nunca el aparato en el medio ambiente.

No arroje el embalaje del aparato a la basura, seleccione los diferentes materiales como poliestireno, cartón y bolsas de plástico. El desguace del aparato y la recuperación de los materiales que lo componen debe hacerse en pleno respeto de las normas locales vigentes sobre la materia.

7. INSTALACIÓN

7.1 ALMACENAMIENTO Y DESEMBALAJE

La unidad se envía anclada en una base de madera y protegida por montantes angulares, tapa de cartón y envoltura de nylon.

Conserve lo embalajes lejos del alcance de los niños.

Para toda manipulación sucesiva de la vitrina se aconseja el uso de la tarima de madera.

Conserve con cuidado el embalaje poniendo atención a no dañar los varios componentes y a no desechar los que servirán para el montaje.



El desplazamiento se efectúa exclusivamente mediante carro elevador de potencia adecuada al peso del equipo.

Hay que evitar en todo caso poner el aparato en posición horizontal, sobre un lado o volcado.

El refrigerador debe permanecer vertical.

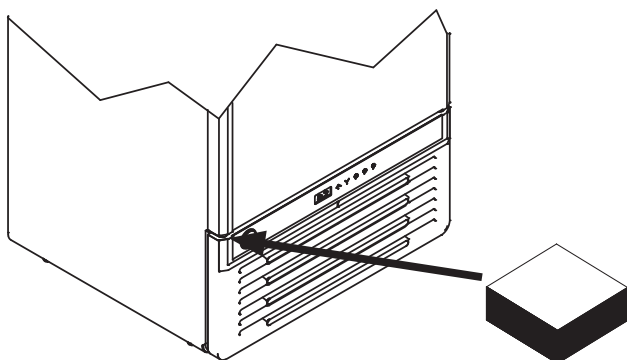

Insertar entre la puerta vidriada y la carretilla el expresado pedazo de madera para evitar aflojamientos del marco durante los transportes.

Reposicionar el pedazo de madera cada vez que se transporte nuevamente el aparato.

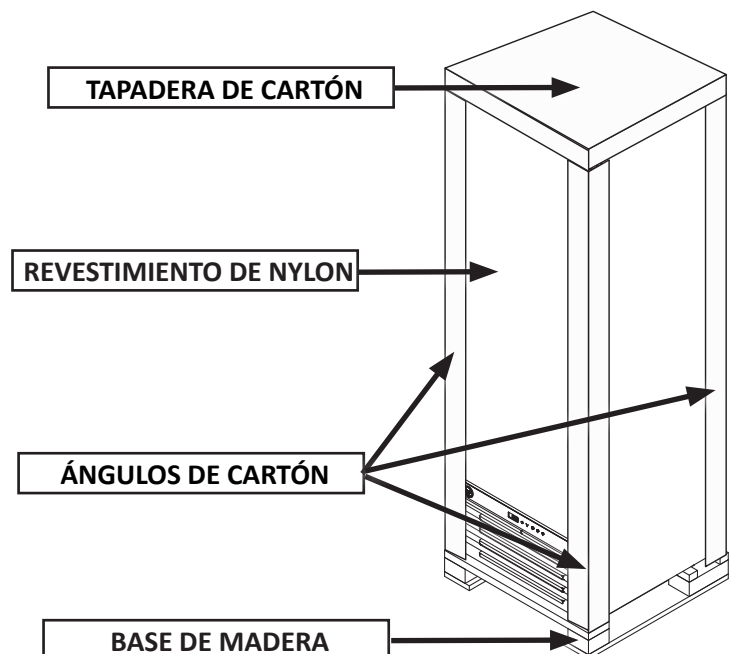

7.2 ELIGIR DONDE COLOCAR EL MUEBLE

Para garantizar un rendimiento sin fallos del medio de frío, observar absolutamente los siguientes puntos:

- No colocar el medio de frío al aire libre.
- No colocar el medio de frío en la proximidad de fuentes termicas, por ejemplo, termosifones.
- Evitar radiación solares directas (por ejemplo, a través de ventanas).
- No exponer el medio de frío a corrientes de aire de ventiladores o puertas abiertas.
- Prestar atención al aire de salida procedente de sistemas de aire acondicionado/ unidades de ventilación.
- No cerrar la parte inferior del medio de frío con objetos, por ejemplo cartones.
- Es indispensable que el grupo condensador esté en condición de libre recambio de aire; entonces, las rejillas de aireación no deben ser obstruidas por cajas u otro y la distancia de la pared debe ser al menos de **10 cm**.

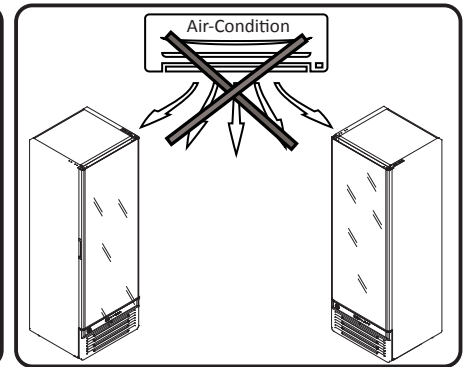
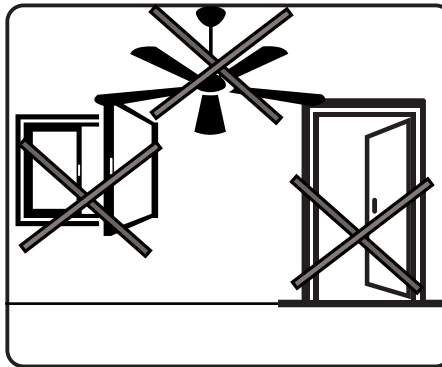
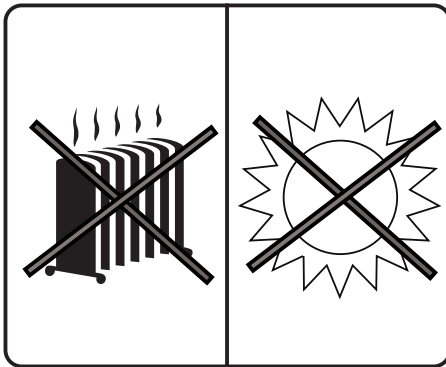
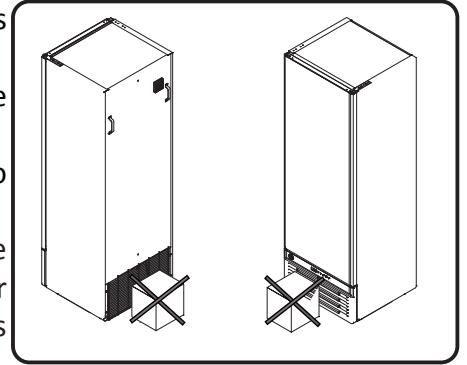

7.3 UBICACIÓN



El aparato está dotado de 4 ruedas unidireccionales y 2 pies regulables; para parar y colocar el aparato enrosque o desenrosque los pies 10 mm más bajos que las ruedas. Después de ubicar el equipo, estabilizarlo al piso.

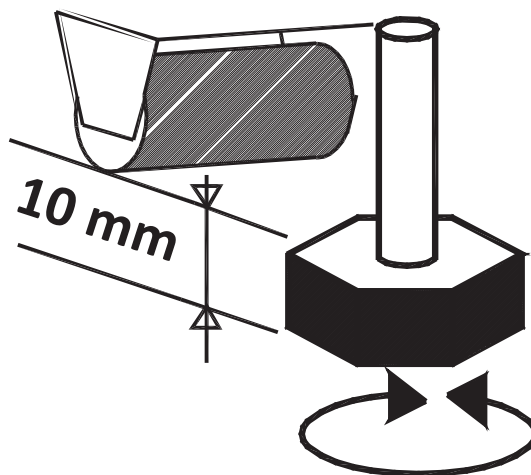

Tener parado el equipo bajando las patas ajustables

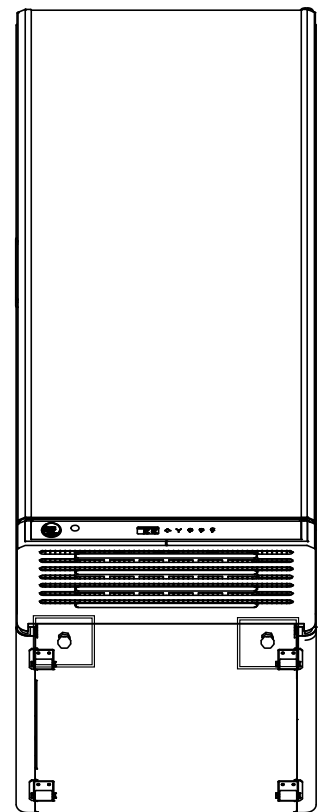

7.4 CARGA



Es fundamental no superar los límites de carga indicados para no alterar la correcta circulación de aire y, así, evitar una temperatura del producto más elevada.



EVITAR:

- Que el producto allí colocado obstruya completa mente el espacio predispuesto a la exposición;
- De dejar entrepaños vacíos para no crear turbulencias perjudiciales al flujo regular de aire refrigerado y para no consumir energía inútilmente.

Para lograr una circulación de aire adecuada, es necesario dejar un espacio de 4 cm. entre el producto de cada estante.

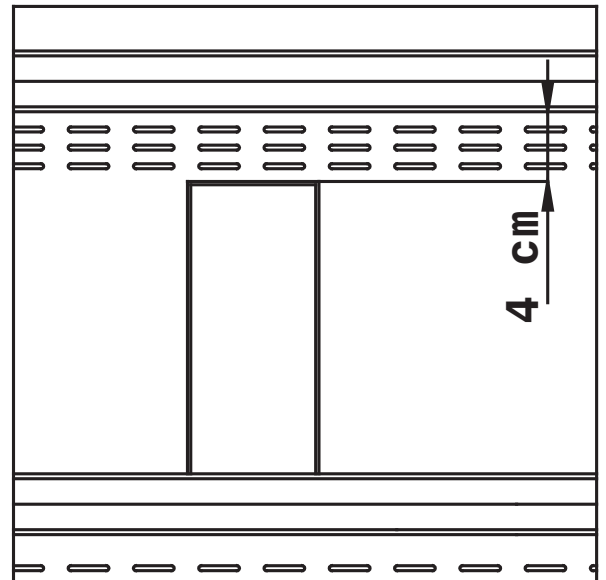

7.5 CARGA MÁX. EN INSTANTES

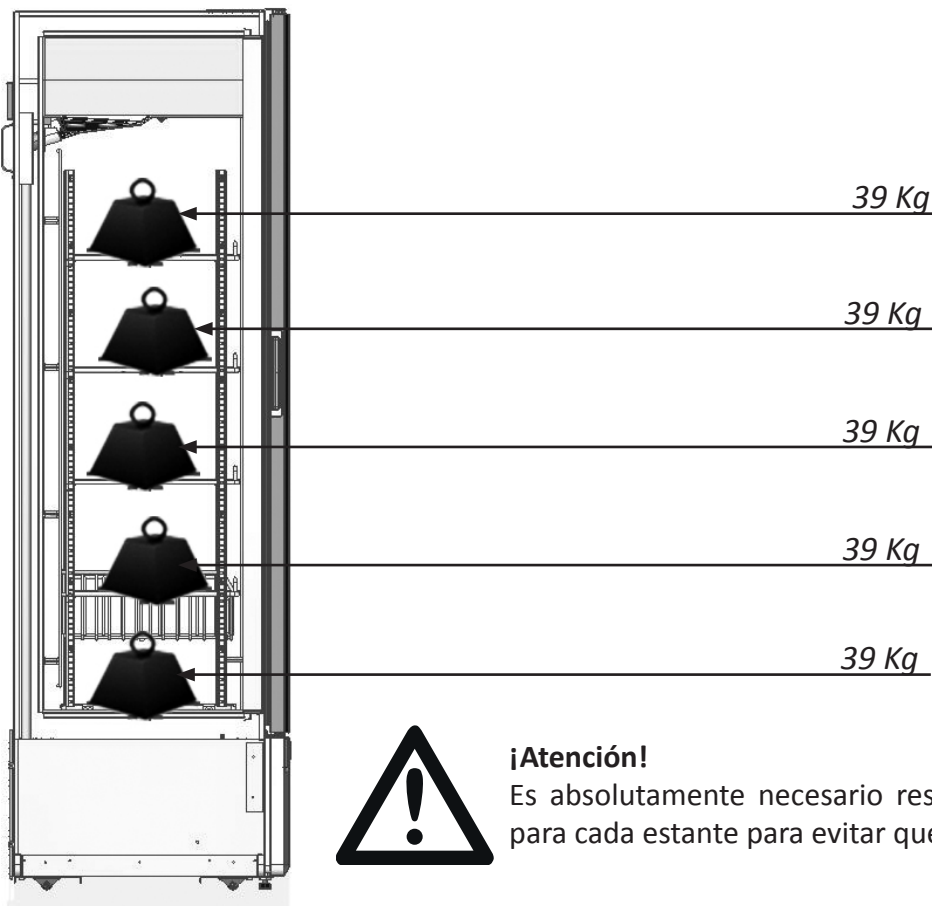



¡Atención!

Es absolutamente necesario respetar las cargas máx indicadas (kg) para cada estante para evitar que se deformen o se rompan.

7.6 INFORMACIÓN ADICIONAL

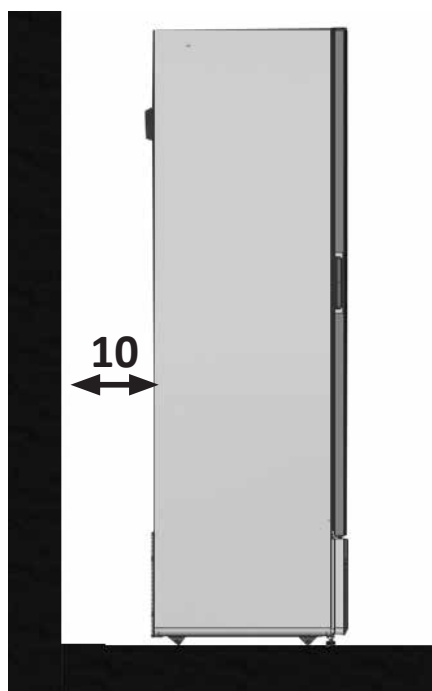
Después de quitado el embalaje, limpiar esmeradamente el banco completo con agua tibia y jabón neutro al 5% y luego enjugar con un pañuelo sople. Para la limpieza de los vidrios utilizar sólo productos específicos. Evitar el empleo de agua que puede dejar sobre el vidrio residuos de sarro.



 Es fundamental respetar las distancias indicadas (cm) para instalar correctamente el equipo.

- El banco debe ser puesto en plano lejano de fuentes de calor (radiadores, estufas, etc.), no expuesto a los rayos del sol.
- Es necesario que el grupo condensador se encuentre en condiciones de libre intercambio de aire. Por lo tanto, las zonas de ventilación no deben estar obstruidas por cajas u otros objetos.
- Colocar el equipo dejando su enchufe de alimentación fácilmente accesible.
- El aparato no es capaz de soportar derrames de líquido en la cumbre del mismo.
- Por esta razón no apoyar ni colocar envases conteniendo líquidos justo encima del banco frigorífico.

 **EL EQUIPO NO ES APTO PARA LA INSTALACIÓN EN LUGARES QUE COMPUERTAN RIESGOS DE INCENDIO O DE EXPLOSIÓN O SOMETIDOS A RADIACIONES.**

Las condiciones ambientales externas para un regular funcionamiento del equipo son especificadas en la placa de datos técnicos en la cuba.

7.7 APERTURA PUERTA

 **¡Atención!**
Ángulo máximo de apertura de la puerta = 140°

Para un correcto funcionamiento de la barra de torsión y para evitar posibles fallos de la puerta o de la bisagra es necesario no forzar la apertura de la puerta en un ángulo superior a los 140°.

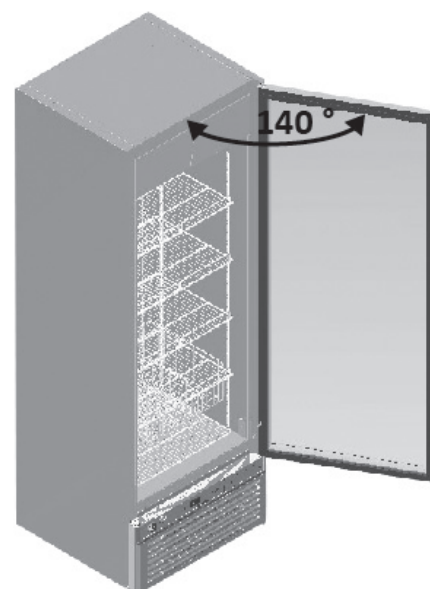

7.8 PUESTA EN FUNCIONAMIENTO



Si el medio de frío ha sido energicamente inclinado a causa de instalacion o montaje de accesorios, esperar como minimo 3 oras antes de ponerlo en marcha para que el aceite lubricante se recoja en el compresor.



Asegúrese de que la tensión indicada en la placa de datos técnicos corresponde a la de la red. **LA LÍNEA DE ALIMENTACIÓN ELÉCTRICA A LA QUE ESTARÁ CONECTADO EL FRIGORÍFICO DEBE ESTAR PROTEGIDA POR UN INTERRUPTOR DIFERENCIAL MAGNETOTÉRMICO DE ALTA SENSIBILIDAD' (In=16 A, Id = 30 mA) Y CONECTADO AL EQUIPO GENERAL DE TIERRA.**



Hay que realizar la instalación según las indicaciones del fabricante, la tiene que llevar a cabo personal calificado y en conformidad con las normativas eléctricas en vigor de los países de destino del mueble. Una instalación incorrecta puede causar daños a personas, animales o cosas, en cuyo caso el fabricante no tiene ninguna responsabilidad.

El fabricante declina cualquier responsabilidad por los eventuales daños causados a las personas o a las cosa derivados de la inobservancia de esta norma.

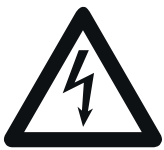

La puesta a tierra es necesaria y obligatoria para un correcto funcionamiento del equipo. Para la conexión no utilice bajo ningún concepto reducciones, alargadores, adaptadores o tomas múltiples. Así pues, la conexión debe efectuarse de forma DIRECTA a la red de alimentación.

El cable tiene que estar bien tensado, en una posición al reparo de posibles golpes, no debe estar cerca de líquidos, agua, ni fuentes de calor, hay que tener cuidado de no deteriorarlo.

En caso de rotura del cable de alimentación del mueble, debe ser reemplazado por el fabricante o por una entidad a cargo de ella.

El enchufe tiene que resultar de fácil acceso también después de la instalación del meuble.

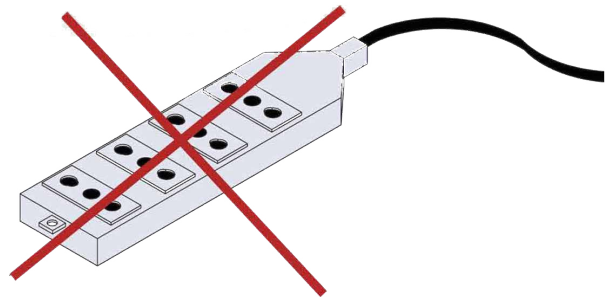
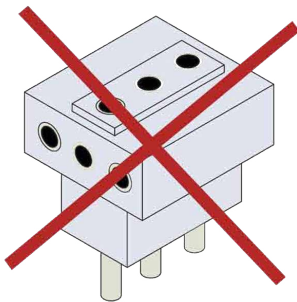

8. APAGADO PROLONGADO

Si la máquina tiene que ser dejada inactiva por largos periodos, habrá que efectuar las operaciones preliminares siguientes:

- Quitar el enchufe de la toma de corriente;
- Limpiar y secar bien el mueble;
- Dejar un poco abierta la puerta de vidrio para evitar la formación de malos olores;
- Dejar el equipo en un lugar seco y protegido de los agentes atmosféricos.

9. MANTENIMIENTO



¡ATENCIÓN!

CUALQUIER INTERVENCIÓN EFECTUADA POR EL USUARIO EN EL APARATO EXIGE INEXORABLEMENTE QUE LA CLAVIJA SE DESENCHUFE DE LA TOMA DE CORRIENTE.

El responsable del equipo debe controlar y respetar la frecuencia de mantenimiento indicada en la siguiente tabla.

OPERACIÓN	FRECUENCIA	MANTENIMIENTO ORDINARIO / EXTRAORDINARIO	PERSONAL AUTORIZADO
Limpieza de superficies exteriores	En función del uso	Ordinario	Usuario
Limpieza de piezas interiores accesibles (no usar herramientas)	En función del uso	Ordinario	Usuario
Control del cable de alimentación, clavijas y/o tomas eléctricas	Semestral	Ordinario	Usuario
Control de la integridad de las juntas de estanquidad	Semestral	Ordinario	Usuario
Limpieza de la cubeta de recogida del agua	En función del uso	Ordinario	Asistencia técnica
Control de la integridad de los tubos del sistema refrigerante	Semestral	Ordinario	Asistencia técnica
Inspección de cables y conexiones interiores de potencia	Semestral	Ordinario	Asistencia técnica
Reemplazo de lámparas led	-	Extraordinario	Asistencia técnica
Reemplazo del cable de alimentación	-	Extraordinario	Asistencia técnica
Cambio del panel de control (centralita electrónica)	-	Extraordinario	Asistencia técnica



Cualquier otra operación de mantenimiento no prevista en los puntos precedentes debe ser efectuada por los centros de asistencia autorizados por nuestros vendedores o por personal cualificado.

10. LIMPIEZA

10.1 LIMPIEZA EXTERIOR

Para una buena conservación de las superficies del equipo, recurrir a la limpieza periódica:

- 1. MUEBLE EXTERNO:** Cuando sea necesario limpiar delicadamente el mueble externo utilizar un trapo móbido empapado en agua y detergente neutro; enjuagar y secar con cuidado.
- 2. SUPERFICIES DE PLÁSTICA:** Lavar con agua tibia y jabones neutros, luego enjuagar con un pañuelo sople; evitar absolutamente el empleo de alcohol, acetone o disolventes que deterioran permanentemente las superficies
- 3. PARTES DE VIDRIO:** Para la limpieza de los vidrios utilizar sólo productos específicos. Evitar el empleo de agua que puede dejar sobre el vidrio residuos de sarro.

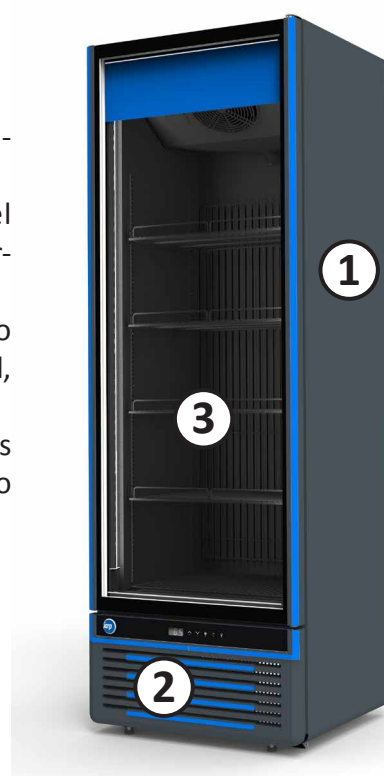

10.2 LIMPIEZA INTERIOR

Antes de realizar la limpieza del mueble, desenchufarlo de la corriente eléctrica.

Para la limpieza, proceder como sigue:

1. Colocar los alimentos en específicos contenedores refrigerados a la misma temperatura y sacar los entrepaños.
2. Destacar el enchufe
3. Dejar las puertas abiertas y esperar que la temperatura en la cuba esté igual a la del ambiente.
4. Lavar y enjugar el interior de la cuba con un paño utilizando detergentes neutros.
5. Insertar el enchufe y esperar que el aparato alcance la temperatura antes de llenarlo de nuevo.

Para la limpieza no utilice detergentes agresivos o abrasivos.

Nunca use agua corriente o aparatos de alta presión para limpiar el frigorífico.



¡ATENCIÓN!

No use chorros de agua en las operaciones de limpieza: se pueden dañar las partes eléctricas.

No use dispositivos mecánicos ni otros medios para acelerar el proceso de descongelación diferentes a los recomendados por el fabricante.

11 AJUSTE DE TEMPERATURA Y COMANDOS

Todo aparato frigorífico está equipado con una centralita electrónica para el mantenimiento automático de la temperatura para el interior del tanque.

Este regulador de la temperatura es tarado en la fábrica y no debe ser tocado por el usuario.

Sólo en caso la temperatura promedio interna resultará demasiado fría o demasiado poco fría, proceder como sigue:

- **Empujar la tecla (C)** para visualizar el valor de temperatura actualmente configurado.
- **Empujar la tecla (A) o la tecla (B)** para incrementar o decrementar el valor de temperatura configurado.
- **Empujar la tecla (C)** para memorizar el **nuevo** valor de temperatura configurado.

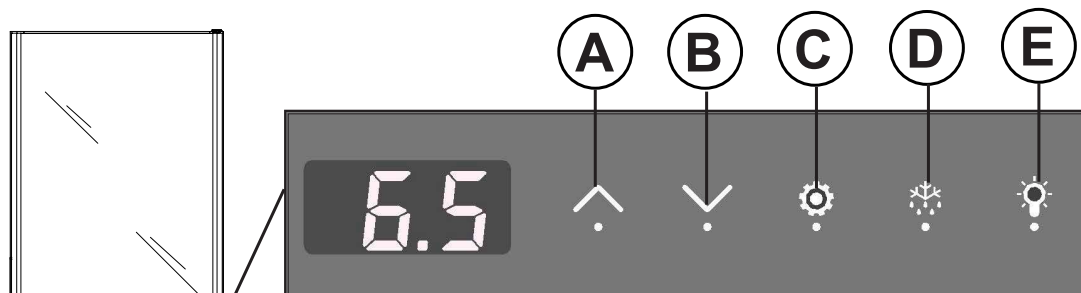

Centralita electrónica

- A) Botón para subida de la temperatura
- B) Botón para bajada de la temperatura
- C) Botón de apretar para visualizar la temperatura planteada
- D) Botón de desescarche automático (pulsando el botón se pondrá en marcha el desescarche)
- E) Interruptor de alumbrado

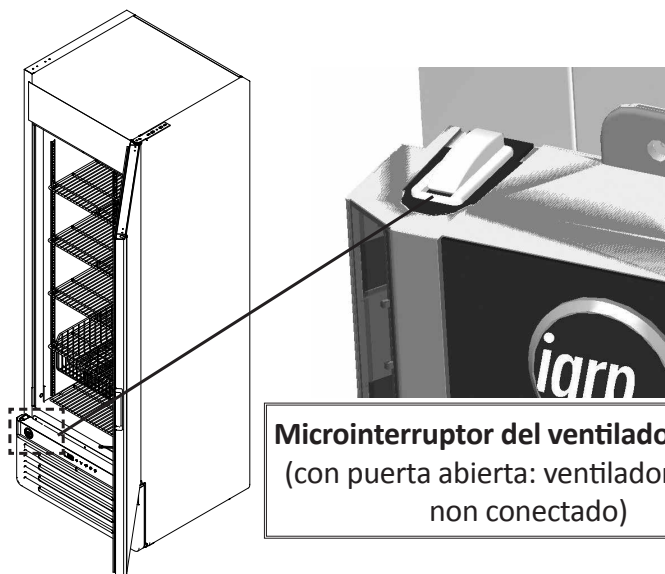
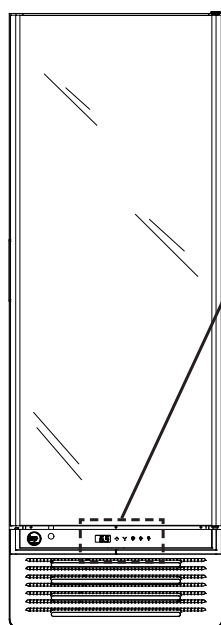

Microinterruptor del ventilador interno
(con puerta abierta: ventilador interno no conectado)

12. BUSQUEDA Y REPARACIÓN DE FALTAS

Las faltas de funcionamiento que se encuentran en los equipos frigoríficos son debidas, en la mayoría de los casos, a la instalación eléctrica defectuosa.

Se trata entonces de causas que pueden ser fácilmente eliminadas en el sitio.

CONTROLAR QUE NO HAYA UNA EXCESIVA ACUMULACIÓN DE HIELO SOBRE EL EVAPORADOR

CAUSA	SOLUCIÓN	PERSONAL AUTORIZADO
Controlar que la corriente llegue regularmente a la toma	Conectar la clavija	Usuario
Controlar que el enchufe esté insertado completamente en la toma	Conectar correctamente la clavija	Usuario
Controlar el cable de alimentación no esté roto	Reemplazar el cable de la clavija	Asistencia técnica

Si la interrupción eléctrica no se debiera a los motivos anteriores, llamar inmediatamente al centro de asistencia más cercano y vaciar el mostrador completamente, almacenando inmediatamente los productos en cámaras frigoríficas o en refrigeradores que garanticen su temperatura de conservación.

LA TEMPERATURA INTERNA NO ES SUFICIENTEMENTE BAJA

CAUSA	SOLUCIÓN	PERSONAL AUTORIZADO
Control del cierre perfecto de la puerta	Cerrar correctamente	Usuario
Controlar que el mueble esté cargado correctamente	Cargar correctamente el producto	Usuario
Controlar que el equipo no se encuentre cerca de una fuente de calor	Ubicar correctamente el equipo	Usuario
Controlar que no haya una excesiva acumulación de hielo sobre el evaporador	Descongelar el equipo	Usuario
Controlar la configuración de la temperatura	Configurar correctamente la temperatura	Usuario

Si el mal enfriamiento no dependiera de los motivos expresados, o si persistiera aún después de los controles aconsejados arriba, llamar inmediatamente al centro de asistencia más cercano.

El aparato es ruidoso

CAUSA	SOLUCIÓN	PERSONAL AUTORIZADO
Verifique que todos los tornillos y pernos están bien apretados	Enroscar los tornillos	Usuario
Verifique que el aparato está bien nivelado	Ubicar correctamente el equipo	Usuario
Verifique si algún tubo o las aspas de los ventiladores no tocan otras partes del aparato.	Apagar el congelador y alejar las piezas que se tocan. Si el problema persiste, contactar con el servicio de asistencia.	Asistencia técnica

Si el inconveniente persiste, llamar al centro de asistencia más cercano.

13. ESQUEMA ELÉCTRICO GLEE 45 LITE

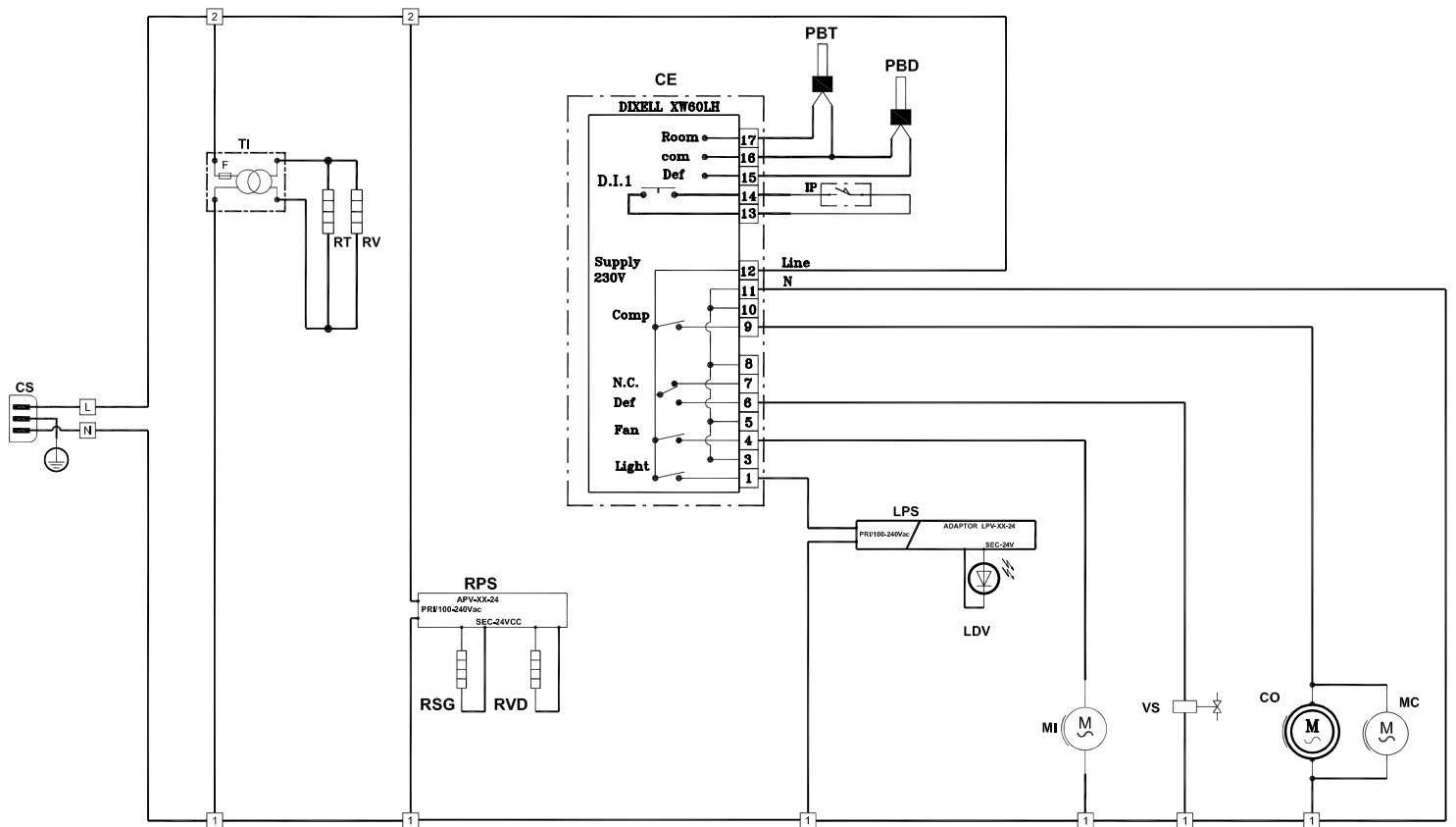

REF	DISPOSITIVO
CE	Centralita electrónica
CO	Compresor
CS	Cable de clavija
F	Fusible de transformador
IP	Microinterruptor del ventilador interno
LDV	Lámpara led e interior recipiente
LPS	Alimentador Led
MC	Motoventilador de condensador
MI	Motoventilador interno
PBD	Sonda evaporador
PBT	Salida alarma
RPS	Alimentación de la resistencia
RSG	Resistencia de la descarga de agua
RT	Marco de la puerta resistencia
RV	Resistencia de vidrio
RVD	Resistencia válvula de descompresión
TI	Transformador de aislamiento
VS	Válvula de descongelamiento

14. ESQUEMA ELÉCTRICO GLEE 45 PRIME

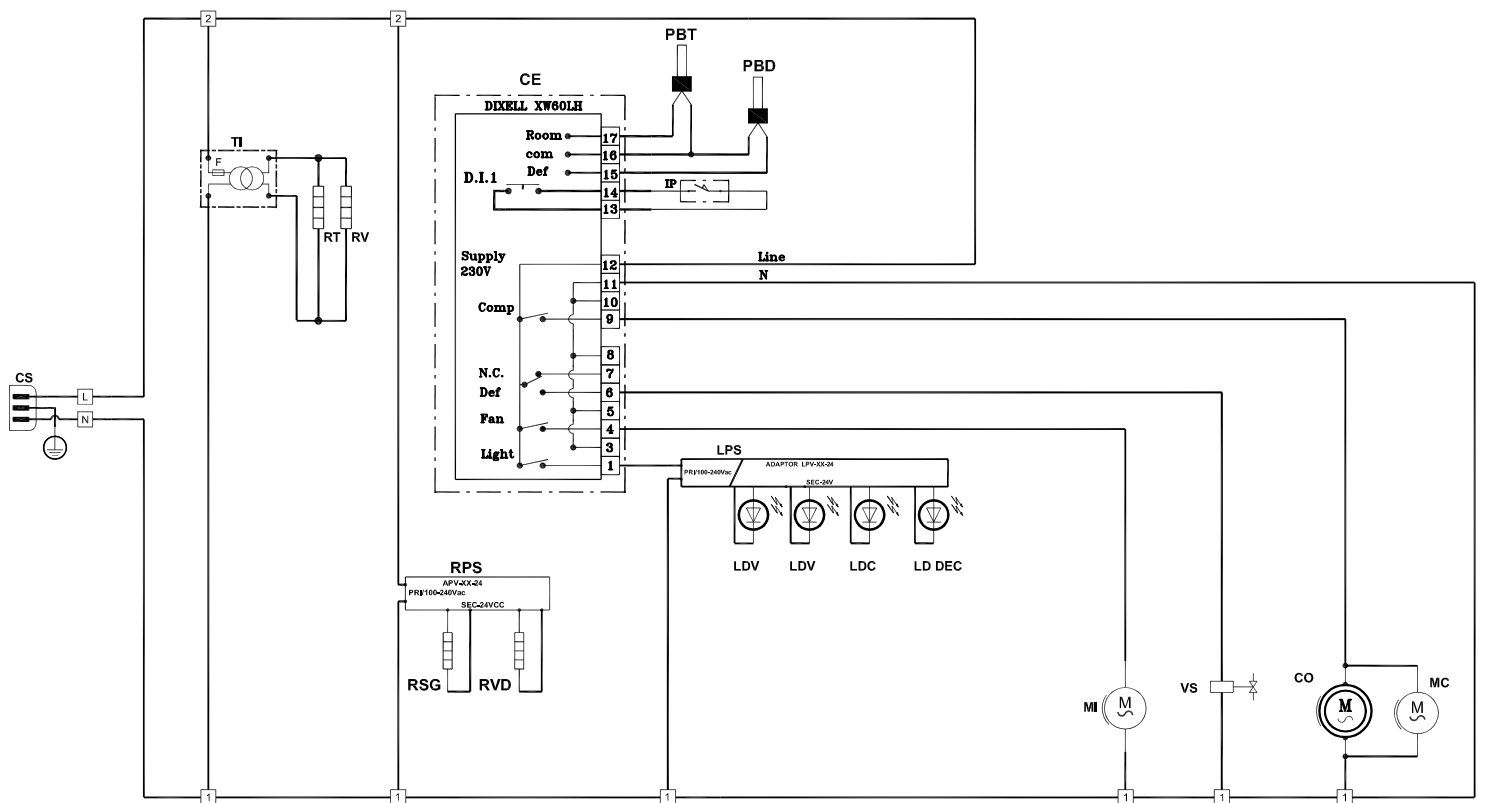

REF	DISPOSITIVO
CE	Centralita electrónica
CO	Compresor
CS	Cable de clavija
F	Fusible de transformador
IP	Microinterruptor del ventilador interno
LDC	Led carter
LD DEC	Led decoraciones
LDV	Lámpara led e interior recipiente
LPS	Alimentador Led
MC	Motoventilador de condensador
MI	Motoventilador interno
PBD	Sonda evaporador
PBT	Salida alarma
RPS	Alimentación de la resistencia
RSG	Resistencia de la descarga de agua
RT	Marco de la puerta resistencia
RV	Resistencia de vidrio
RVD	Resistencia válvula de descompresión
TI	Transformador de aislamiento
VS	Válvula de descongelamiento



epta refrigeration

www.iarp.it

